



**DATASHEET**  
Stojanové  
rozvaděče  
iSEVEN R17

**CONTEG**

# STOJANOVÉ ROZVADĚČE

## iSEVEN RI7



RI7-42-80/80

➤ Rozvaděč **iSEVEN RI7** byl navržen tak, aby poskytl uživatelům nepřekonatelný poměr mezi cenou, užitnou hodnotou a kvalitou. Ideální pro instalační firmy a koncové zákazníky, kteří chtějí trávit méně času výběrem mezi různými možnostmi.

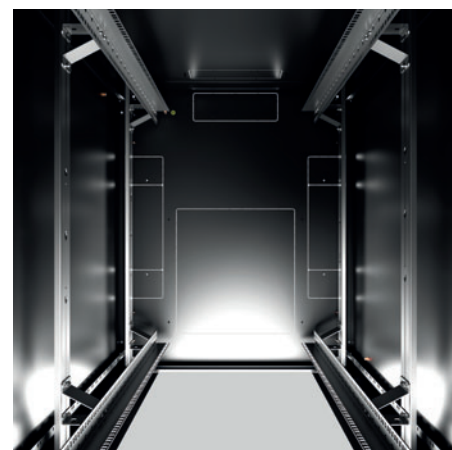

### HLAVNÍ VÝHODY

- Univerzální rozvaděč pro standardní každodenní použití v oblasti IT
- K dispozici v 41 rozměrech
- Předkonfigurovaný rozvaděč s mnoha dalšími možnostmi

BARVA:  RAL 9005  RAL 7035

### POPIS

#### Rozměry

- Výška: 15, 21, 27, 33, 42, 45, 48U
- Šířka: 600, 800 mm
- Hloubka: 600, 800, 1000 mm; 1200 mm (pro 42, 45, 48U)

#### Konstrukce

- Svařovaný rám
- 1,5mm a 2mm plech

#### Nosnost

- 800 kg

#### 19" vertikální lišty

- 2 páry posuvných 19" lišt, nastavitelné zevnitř

#### IP krytí

- Standardní IP 30

#### Barvy

- Standardní: RAL 9005, RAL 7035
- Další barvy na dotaz

#### Přední dveře

- Dveře s bezpečnostním sklem s výklopnou pákovou klikou – profil DIN, univerzální klíč 333
- Volitelné: plechové dveře, perforované dveře nebo dveře s perforací – míra perforace 86 %
- Snadná změna zavěšení pro pravé nebo levé otevírání
- Úhel otevření dveří 180°

#### Zadní panel

- Odnímatelný s vylamovacím kabelovým vstupem a zámek
- Volitelné: plechové dveře, perforované dveře nebo dveře s perforací – míra perforace 86 %

#### Boční panely

- Odnímatelné se zámky

#### Vylamovací otvory – kabelový vstup

- Univerzální rozměr 300 × 100 mm – zadní strana horního a dolního krytu a zadní panel
- Univerzální otvory lze zakrýt zaslepovacími panely (objednávají se samostatně)
- Rozšířený rozměr 500 × 115 mm – obě strany horního a dolního krytu. Skládá se ze 3 částí – 300 × 115 mm a 2 × 100 × 115 mm, každá část může být otevřena samostatně.
- Rozšířené otvory mohou být zakruty zaslepovacím panelem nebo standardním kabelovým kartáčem – prostřední otvor. Otvor lze chránit gumovým lemem (DP-KP-LEM-6) nebo kartáči (DP-KP-KAR-6).

#### Vylamovací otvory – instalace ventilační jednotky

- Standardní rozměr 480 × 280 mm (hloubka 1000 mm – 480 × 440 mm)
- K dispozici v horním a dolním krytu
- Lze zakrýt zaslepovacími panely (objednávají se samostatně)

#### Nastavitelné nožičky

# Rozvaděče iSEVEN RI7

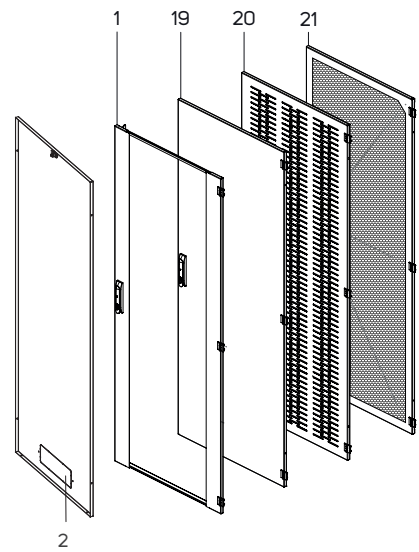
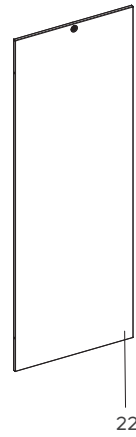
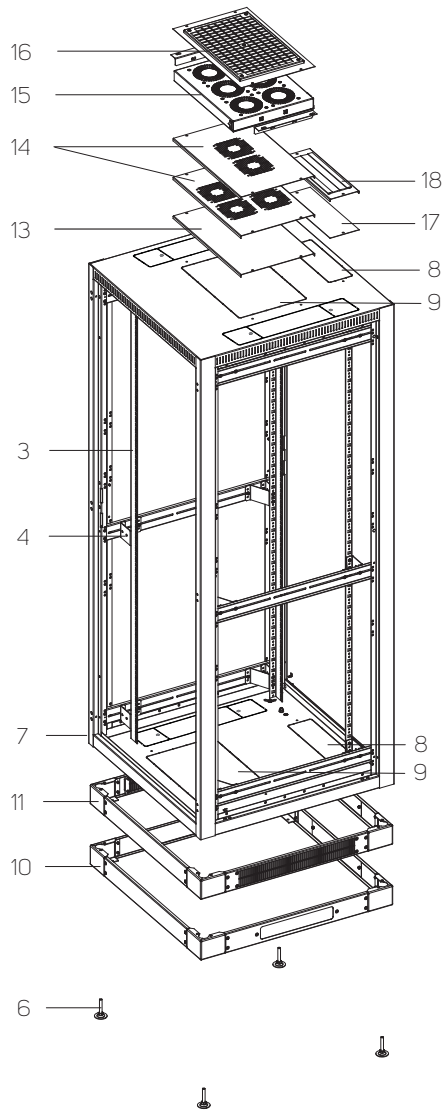

STANDARDNÍ KONFIGURACE (pouze krátký kód)		VOLITELNÉ MOŽNOSTI	
1	Prosklené dveře	10	Podstavec
2	Zadní panel s vylamovacím kabelovým vstupem	11	Podstavec s filtrem
3	4 ks 19" vertikálních lišt	13	Zastepovací panel
4	Držáky pro vertikální lišty	14	Zastepovací panely pro otvory ventilační jednotky
6	Nastavitelné nožičky	15	Ventilační jednotka
7	Rám rozvaděče	16	Připojovací sada s filtrem pro ventilační jednotku
8	Horní a dolní vylamovací otvory pro vstup kabelů	17	Zastepovací panel pro otvory pro vstup kabelů
9	Horní a dolní vylamovací otvory pro ventilační jednotku	18	Prachotěsný panel s kartáčem pro otvory pro vstup kabelů
22	Boční panel	19	Plechové dveře
•	GND/zemnicí sada	20	Perforované plechové dveře
•	28 montážních sad	21	Dveře s perforací – perforace 86 %

# Rozvaděče iSEVEN RI7 – technický výkres

ZADNÍ POHLED

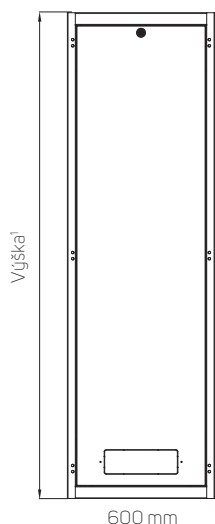

BOČNÍ POHLED

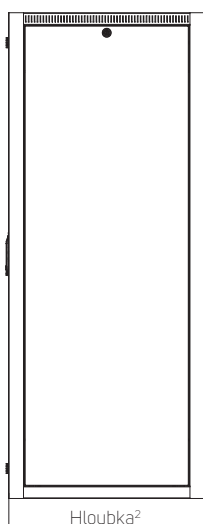

ČELNÍ POHLED



HORNÍ POHLED

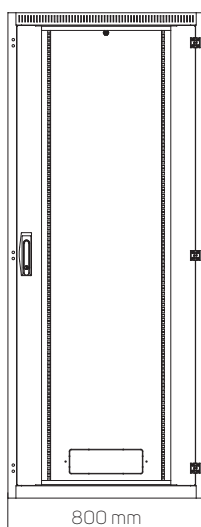
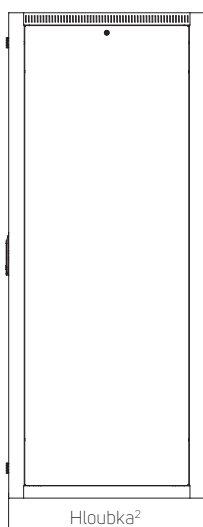
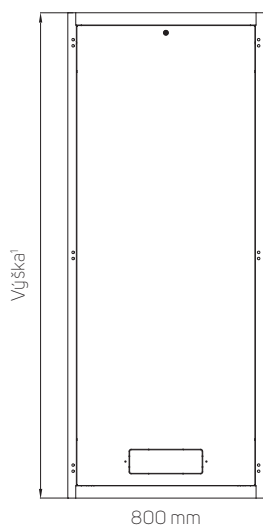
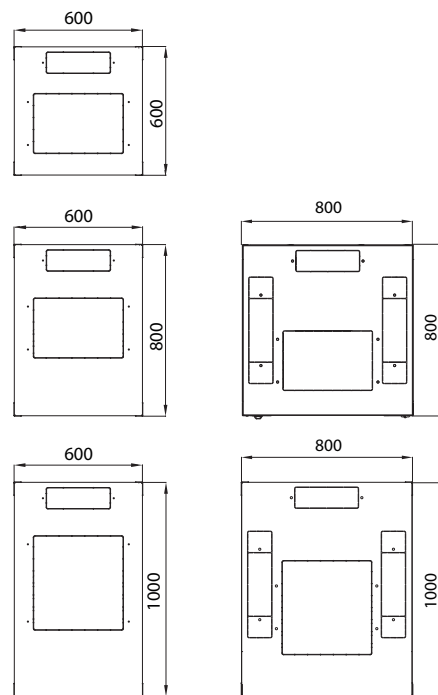

PŘÍKLAD – OTEVŘENÉ DVEŘE

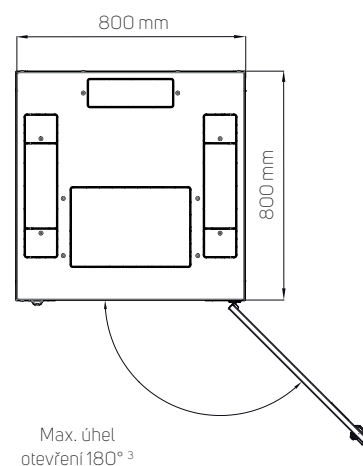

<sup>1</sup> Dostupné výšky:

15U/778 mm  
21U/1044 mm  
27U/1311 mm  
33U/1578 mm  
42U/1978 mm  
45U/2 111 mm  
48U/2 245 mm

<sup>2</sup> Dostupné hloubky:

pro šířku 600 mm: 600, 800, 1000 mm; 1200 mm pro 42, 45, 48U  
pro šířku 800 mm: 800, 1000 mm; 1200 mm pro 42, 45, 48U

<sup>3</sup> Pokud jsou použity zadní dveře (standardně zadní panel), maximální úhel je 180 stupňů

## Otvory pro ventilační jednotku

420 × 280 mm – hloubka rozvaděče 600, 800 mm

420 × 440 mm – hloubka rozvaděče 1000 mm

2 × 420 × 280 mm – hloubka rozvaděče 1200 mm

## Kabelové vstupy

300 × 100 mm 1× nahoře a dole – vzadu

500 × 115 mm 2× nahoře a dole – boční pro šířku 800 mm

## Rozvaděče iSEVEN RI7 – technické údaje a rozměry

Kód	V (v U)	Nosnost (kg)	Rozměry (mm)				Rozměry včetně balení (mm)			Celková hmotnost (kg)
			V*	Š	H	Užitná hloubka	V	Š	H	
RI7-15-60/60	15	800	778	600	600	590	913	640	640	43
RI7-21-60/60	21	800	1045	600	600	590	1179	640	640	52
RI7-27-60/60	27	800	1311	600	600	590	1446	640	640	61
RI7-33-60/60	33	800	1578	600	600	590	1713	640	640	72
RI7-42-60/60	42	800	1978	600	600	590	2113	640	640	83
RI7-45-60/60	45	800	2111	600	600	590	2246	640	640	88
RI7-48-60/60	48	800	2245	600	600	590	2380	640	640	95
RI7-15-60/80	15	800	778	600	800	790	913	640	840	54
RI7-21-60/80	21	800	1045	600	800	790	1179	640	840	61
RI7-27-60/80	27	800	1311	600	800	790	1446	640	840	70
RI7-33-60/80	33	800	1578	600	800	790	1713	640	840	81
RI7-42-60/80	42	800	1978	600	800	790	2113	640	840	94
RI7-45-60/80	45	800	2111	600	800	790	2246	640	840	100
RI7-48-60/80	48	800	2245	600	800	790	2380	640	840	106
RI7-15-60/100	15	800	778	600	1000	990	913	640	1040	65
RI7-21-60/100	21	800	1045	600	1000	990	1179	640	1040	70
RI7-27-60/100	27	800	1311	600	1000	990	1446	640	1040	77
RI7-33-60/100	33	800	1578	600	1000	990	1713	640	1040	92
RI7-42-60/100	42	800	1978	600	1000	990	2113	640	1040	108
RI7-45-60/100	45	800	2111	600	1000	990	2246	640	1040	115
RI7-48-60/100	48	800	2245	600	1000	990	2380	640	1040	120
RI7-42-60/120	42	800	1978	600	1200	1190	2113	640	1240	116
RI7-45-60/120	45	800	2111	600	1200	1190	2246	640	1240	123
RI7-48-60/120	48	800	2245	600	1200	1190	2380	640	1240	128
RI7-15-80/80	15	800	778	800	800	790	913	840	840	65
RI7-21-80/80	21	800	1045	800	800	790	1179	840	840	73
RI7-27-80/80	27	800	1311	800	800	790	1446	840	840	84
RI7-33-80/80	33	800	1578	800	800	790	1713	840	840	95
RI7-42-80/80	42	800	1978	800	800	790	2113	840	840	116
RI7-45-80/80	45	800	2111	800	800	790	2246	840	840	120
RI7-48-80/80	48	800	2245	800	800	790	2380	840	840	124
RI7-15-80/100	15	800	1311	800	1000	990	913	840	1040	74
RI7-21-80/100	21	800	1045	800	1000	990	1179	840	1040	82
RI7-27-80/100	27	800	1311	800	1000	990	1446	840	1040	90
RI7-33-80/100	33	800	1578	800	1000	990	1713	840	1040	108
RI7-42-80/100	42	800	1978	800	1000	990	2113	840	1040	125
RI7-45-80/100	45	800	2111	800	1000	990	2246	840	1040	130
RI7-48-80/100	48	800	2245	800	1000	990	2380	840	1040	139
RI7-42-80/120	42	800	1978	800	1200	1190	2113	840	1240	143
RI7-45-80/120	45	800	2111	800	1200	1190	2246	840	1240	149
RI7-48-80/120	48	800	2245	800	1200	1190	2380	840	1240	157

\* Výška v mm bez nožiček; pro nožičky přidejte 16–45 mm.

## Rozvaděče iSEVEN RI7 – informace pro objednání a zaslání

Nakonfigurujte si rozvaděč podle svých požadavků. Níže uvedená objednávací matice vám pomůže s vytvořením kódu. Jakmile budete mít kód, kontaktujte prosím svého distributora produktů CONTEG. Mějte prosím na paměti, že **všechny rozvaděče RI7 jsou dodávány plně smontované** a na paletě.

## POSTUPOJTE PODLE KROKŮ PRO STANOVENÍ KÓDU POŽADOVANÉHO ROZVADĚČE RI7

**R I 7 - 1. - 2. / 3. 4. - 5. 6. 7. 8. 9. - 10. 11. 12. - 13.**

Příklad správného kódu:

**R I 7 - 45 - 60 / 6 0 - G V S V A - 3 0 4 - H**

1. VÝŠKA			2. ŠÍŘKA		3. HLOUBKA			4. LIŠTY			
Kód	Výška (v U)	Vnější výška (mm)	Kód	Šířka (mm)	Kód	Hloubka (mm)	Užitná hloubka (mm)	Kód	Přední pár	Zadní pár	Poznámka
15	15	778	60	600	6	600	590	0	L	L	Nedělené lišty typu L
21	21	1045	80	800	8	800	790				
27	27	1311			10	1000	990				
33	33	1578			12	1200	1190				
42	42	1978									
45	45	2111									
48	48	2245									

5. PŘEDNÍ DVEŘE		6. ZÁMEK PŘEDNÍCH DVEŘÍ		7. ZADNÍ DVEŘE/PANEL		8. ZÁMEK ZADNÍCH DVEŘÍ/PANELU	
Kód	Poznámka	Kód	Poznámka	Kód	Poznámka	Kód	Volitelné možnosti
O	Bez dveří	V	Výklopná páková klika, profil DIN, univerzální klíč 333	O	Bez panelu/dveří	V	Výklopná páková klika, profil DIN, univerzální klíč 333
G	Prosklené dveře		Ostatní	G	Prosklené dveře	U	Zámek pro zadní panel, univerzální klíč
S	Plechové dveře			S	Plechové dveře		Ostatní
P	Perforované plechové dveře <sup>1</sup>			P	Perforované plechové dveře <sup>1</sup>		
W	Dveře s perforací (míra perforace 86%) <sup>1</sup>			W	Dveře s perforací (míra perforace 86%) <sup>1</sup>		
	Ostatní			Y	Zadní panel – jeden kus		
					Ostatní		

<sup>1</sup>IP 20 max.

<sup>1</sup>IP 20 max.

9. BOČNÍ PANELE (OBĚ STRANY)*		10. KRYTÍ IP <sup>1</sup>		11. KRYTY		12. NOSNOST		
Kód	Poznámka	Kód	Poznámka	Kód	Volitelné možnosti	Kód	Nosnost (kg)	Poznámka
O	Žádné boční panely	0	IP 00	O	Horní a dolní kryty – vcelku	3	800	Pro výšky rozvaděčů 15–33U
A	2 boční panely, plechové, univerzální klíč	2	IP 20			4	800	Pro výšky rozvaděčů 42–48U
	Ostatní	3	IP 30					

\* Otevřený(é) bok(y) má(mají) za následek krytí IP 00

<sup>1</sup> Podle EN 60 529

13. BARVA	
Kód	Poznámka
B	RAL 7035 (světle šedá)
H	RAL 9005 (černá)



Nakonfigurujte si IT rozvaděč on-line  
[www.conteg.cz/konfiguratory](http://www.conteg.cz/konfiguratory)



**CONTEG, spol. s r.o.**

**Centrála společnosti:**  
Na Vítězné pláni 1719/4  
140 00 Praha 4

Tel.: +420 565 300 361  
[conteg@conteg.cz](mailto:conteg@conteg.cz)

[www.conteg.cz](http://www.conteg.cz)

**CONTEG**