



# **DATASHEET**

## Napájecí panely (PDU)

**CONTEG**

# NAPÁJECÍ PANELE (PDU)

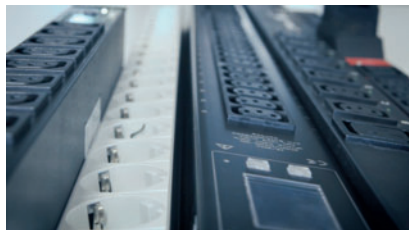

- Portfolio **napájecích panelů (PDU)**, zajišťujících distribuci napájení v IT prostředí s vysokou výkonovou hustotou, zahrnuje 3 typy – **řízená PDU** s možností ovládní jednotlivých zásuvek či jejich skupin vzdáleně přes datovou síť, **monitorovaná PDU** umožňující vzdáleně monitorovat odebraný proud z napájecího panelu přes Ethernet/IP a **základní PDU** bez dalších vlastností.

## HLAVNÍ VÝHODY

- Kombinovaná sestava zásuvek včetně národních typů ve spojení s průmyslovými zásuvkami a vysokozátěžovými vstupy pro 1fázové, nebo 3fázové přípojné místo
- Hybridní technologie přístupu – připojení Ethernet a sériová komunikace
- Vysoká přesnost měřených hodnot

Přehled napájecích panelů (PDU)	ZÁKLADNÍ		MONITOROVANÉ <sup>1</sup>		ŘÍZENÉ <sup>2</sup>	
	DP-RP	IP-BA	IP-SEI	IP-SEI-POM <sup>3</sup>	IP-SEA	IP-SEA-POM <sup>4</sup>
Měření (V, A, f, PF, kVA, kW, kWh)	-	-	✓	✓	✓	✓
Měření na vstupu	-	-	✓	✓	✓	✓
Měření jednotlivých zásuvek	-	-	✓	✓	-	✓
Přepínání jednotlivých vývodů	-	-	-	-	✓	✓
Primary-Secondary spojení	-	-	✓	✓	✓	✓
SNMP	-	-	✓	✓	✓	✓
Modbus TCP	-	-	✓	✓	✓	✓

<sup>1</sup> MONITOROVANÉ: Vzdálené monitorování odebrané energie (měření na vstupu).

<sup>2</sup> ŘÍZENÉ: Vzdálené monitorování odebrané energie (měření na vstupu) a ovládní jednotlivých zásuvek.

<sup>3</sup> MONITOROVANÉ s označením POM: Vzdálené monitorování odebrané energie (měření na vstupu) a i na jednotlivých zásuvkách.

<sup>4</sup> ŘÍZENÉ s označením POM: Vzdálené monitorování odebrané energie (měření na vstupu) a i na jednotlivých zásuvkách včetně možnosti jejich ovládní.

## ZÁKLADNÍ NAPÁJECÍ PANELE



- Zajišťují pouze přívod elektrické energie a její distribuci k IT zařízením v rozvaděči
- Umístění v rozvaděči – verze pro horizontální (na 19" a 10" lišty) i vertikální montáž
- Typy zásuvek: UTE, SCHUKO, UK, IEC320 C13, IEC320 C19 (na vyžádání i jiné typy)
- Max. zátěž: pro SCHUKO/UTE nebo IEC320 C19: 16A, 250V  
pro UK: 13 A, 250 V  
pro IEC320 C13: 10 A, 250 V
- Základní PDU jsou dodávány s přívodním napájecím kabelem v délce 3 m a instalačními držáky (pro vertikální montáž je doporučeno doobjednat univerzální držák kód DP-RP-VM-12)



DP-RP-09-UTE



DP-RP-12-IECC13



DP-RP-09-SCHU

## POPIS

### Materiál

- Panel: eloxovaný hliník s ochrannou vrstvou proti oxidaci, plast PA6
- Montážní držáky: oceloplech

### Rozměry

- Délka: předem daná dle typů, nebo lze upravit na požadovanou konfiguraci
- Výška: 44 mm
- Hloubka: 48 nebo 50 mm

### Připojení

- 1fázové 230V AC nebo 3fázové 230/400V AC, 16A nebo 32A

### Součástí balení

- Napájecí panel s neodělitelným přívodním kabelem v délce 3 m se zástrčkou
- Instalační držáky

## Základní napájecí panely – jednotný typ výstupních zásuvek

Kód	Montáž *	V (v U)	Vstupní zástrčka	Typ zásuvky na panelu	Počet zásuvek	Přepětová ochrana	Spínač	Jmenovitý proud (A)	Rozměry (mm)		
									V	Š	H
DP-RP-02-UK	10"	1	UK	UK	2	-	-	13	44	208	48
DP-RP-03-UTE	10"	1	SCHUKO/UTE	UTE	3	-	-	16	44	208	48
DP-RP-03-SCHU	10"	1	SCHUKO/UTE	SCHUKO	3	-	-	16	44	208	48
DP-RP-06-UTESP	19"	2	SCHUKO/UTE	UTE	6	✓	✓	16	89	487	50
DP-RP-06-UTE <sup>1</sup>	19"	1	SCHUKO/UTE	UTE	6	✓	-	16	44	437	48
DP-RP-06-SCHUSP	19"	2	SCHUKO/UTE	SCHUKO	6	✓	✓	16	89	487	50
DP-RP-06-SCHUPH <sup>1</sup>	19"	1	SCHUKO/UTE	SCHUKO	6	✓	-	16	44	437	48
DP-RP-06-UKS	19"	1	UK	UK	6	-	✓	13	44	437	48
DP-RP-07-UK	19"	1	UK	UK	7	-	-	13	44	437	48
DP-RP-08-UTES	19"	1	SCHUKO/UTE	UTE	8	-	✓	16	44	437	48
DP-RP-08-SCHUS	19"	1	SCHUKO/UTE	SCHUKO	8	-	✓	16	44	437	48
DP-RP-08-SCHUF-IEEC14 <sup>2</sup>	19"	1	C14	SCHUKO	8	-	-	10	44	437	48
DP-RP-08-UTEF-IEEC14 <sup>2</sup>	19"	1	C14	UTE	8	-	-	10	44	437	48
DP-RP-09-UTE	19"	1	SCHUKO/UTE	UTE	9	-	-	16	44	437	48
DP-RP-09-SCHU	19"	1	SCHUKO/UTE	SCHUKO	9	-	-	16	44	437	48
DP-RP-09-IECC19	19"	1	SCHUKO/UTE	C19	9	-	-	16	44	437	48
DP-RP-12-IECC13	19"	1	SCHUKO/UTE	C13	12	-	-	16	44	437	48
IP-BA-C08C300016	19"	1	C20	C13	8	-	-	16	44	439	48
DP-RP-20-IECC19	Vertikální	-	SCHUKO/UTE	C19	20	-	-	16	906	44	48
DP-RP-20-IECC13	Vertikální	-	SCHUKO/UTE	C13	20	-	-	16	694	44	48
DP-RP-20-SCHUV	Vertikální	-	SCHUKO/UTE	SCHUKO	20	-	-	16	906	44	48
DP-RP-20-UTEV	Vertikální	-	SCHUKO/UTE	UTE	20	-	-	16	906	44	48

\* 10"/19" = horizontální montáž na 10"/19" lišty.

<sup>1</sup> Panel obsahuje vysokofrekvenční filtr.

<sup>2</sup> Panel je vybaven pojistkou 10 A.



UK

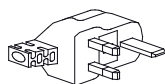

UK (BS 1363)



SCHUKO

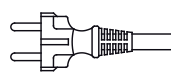

SCHUKO - NĚMECKÁ



UTE



UTE - FRANCOUZSKÁ



IEC320 C13

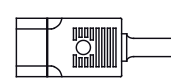

IEC320 C14



IEC320 C19

## Základní napájecí panely – více typů výstupních zásuvek

Kód	Montáž *	V (v U)	Vstupní zástrčka	Zásuvka typu 1	Počet zásuvek typu 1	Zásuvka typu 2	Počet zásuvek typu 2	Jmenovitý proud (A)	Rozměry (mm)		
									V	Š	H
IP-BA-308UK8C916	Vertikální	-	EN 60309	UK	8	C19	8	16	860	44	48
IP-BA-312UK8C316	Vertikální	-	EN 60309	UK	12	C13	8	16	985	44	48
IP-BA-308SH8C916	Vertikální	-	EN 60309	SCHUKO	8	C19	8	16	722	44	48
IP-BA-312SH8C316	Vertikální	-	EN 60309	SCHUKO	12	C13	8	16	777	44	48
IP-BA-308UT8C916	Vertikální	-	EN 60309	UTE	8	C19	8	16	780	44	48
IP-BA-312UT8C316	Vertikální	-	EN 60309	UTE	12	C13	8	16	865	44	48
IP-BA-320C34C916	Vertikální	-	EN 60309	C13	20	C19	4	16	908	44	48
IP-BA-C20C34C916	Vertikální	-	C20	C13	20	C19	4	16	908	44	48
IP-BA-320C34C932	Vertikální	-	EN 60309	C13	20	C19	4	32	1035	44	48
IP-BA-318C36C911	Vertikální	-	EN 60309	C13	18	C19	6	3×16	996	44	48
IP-BA-324C36C922	Vertikální	-	EN 60309	C13	24	C19	6	3×32	1673	44	48



UK

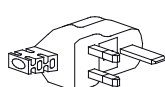

UK (BS 1363)



SCHUKO

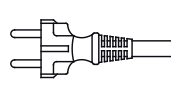

SCHUKO - NĚMECKÁ



UTE



UTE - FRANCOUZSKÁ



IEC320 C13



IEC320 C19



EN60309 16A 1PH

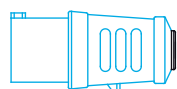

EN60309 32A 1PH

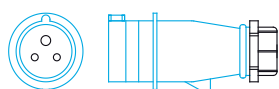

EN60309 16A 3PH

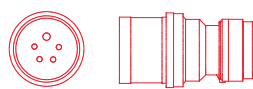

EN60309 32A 3PH

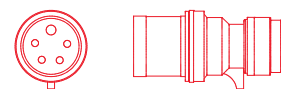

# MONITOROVANÉ NAPÁJECÍ PANELE



- Zajišťují přívod elektrické energie, měří napětí a kmitočty, umožňují reportovat účinník zátěže, činný a zdánlivý výkon a spotřebovanou energii ze sítě (v kWh)
- Monitorování odběru energie z jednotlivých zásuvek (verze PDU s označením POM)
- Podsvícený displej umístěný na zařízení, nebo samostatně mimo napájecí panel
- Zabudovaný webový server umožňuje vzdáleně nastavit a číst informace konkrétního PDU v uživatelsky přívětivém webovém rozhraní.
- Možnost integrace PDU do dohledového systému pro centrální správu CONTEG Pro Server, nebo do systému 3. stran (k dispozici MIB tabulka)
- Hybridní technologie přístupu - připojení Ethernet a sériová komunikace, k oběma rozhraním lze přistupovat současně a nezávisle
- Kompatibilní s 19" stojanovými rozvaděči
- Umístění v rozvaděči – verze pro horizontální i vertikální montáž

Kód <sup>1</sup>	Montáž *	V (v U)	Vstupní zástrčka	Délka přívodního kabelu (m)	Zásuvka typu 1	Počet zásuvek typu 1	Zásuvka typu 2	Počet zásuvek typu 2	Jmenovitý proud (A)	Rozměry (mm)		
										V	Š	H
IP-SEI-008C300016	19"	1,5	C20	- <sup>2</sup>	C13	8	-	-	1x16A	65	440	112
IP-SEI-008C3POM16	19"	1,5	C20	- <sup>2</sup>	C13	8	-	-	1x16A	65	440	112
IP-SEI-018C36C916	Vertikální	-	C20	- <sup>2</sup>	C13	18	C19	6	1x16A	900	65	56
IP-SEI-018C36C9POM16	Vertikální	-	C20	- <sup>2</sup>	C13	18	C19	6	1x16A	900	65	56
IP-SEI-318C36C932	Vertikální	-	EN 60309	3	C13	18	C19	6	1x32A	980	65	56
IP-SEI-318C36C9POM32	Vertikální	-	EN 60309	3	C13	18	C19	6	1x32A	980	65	56
IP-SEI-336C36C932	Vertikální	-	EN 60309	3	C13	36	C19	6	1x32A	1410	65	56
IP-SEI-336C36C9POM32	Vertikální	-	EN 60309	3	C13	36	C19	6	1x32A	1410	65	56
IP-SEI-336C36C911	Vertikální	-	EN 60309	3	C13	36	C19	6	3x16A	1385	65	56
IP-SEI-336C36C9POM11	Vertikální	-	EN 60309	3	C13	36	C19	6	3x16A	1385	65	56
IP-SEI-336C36C922	Vertikální	-	EN 60309	3	C13	36	C19	6	3x32A	1560	65	56
IP-SEI-336C36C9POM22	Vertikální	-	EN 60309	3	C13	36	C19	6	3x32A	1560	65	56

\* 19" = horizontální montáž na 19" lišty.

<sup>1</sup> Základní barva panelu je černá. Pro objednání jiné barvy je nutné do kódu doplnit příponu požadované barvy: modrá (-BU), červená (-RD), zelená (-GN), žlutá (-YL), oranžová (-OR), bílá (-WH).

<sup>2</sup> Přívodní napájecí kabely musí být objednány samostatně.

PDU s vertikální montáží nejsou vybaveny instalačními držáky, které je třeba objednat samostatně.

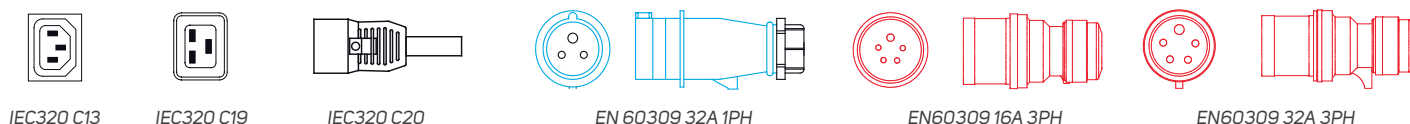
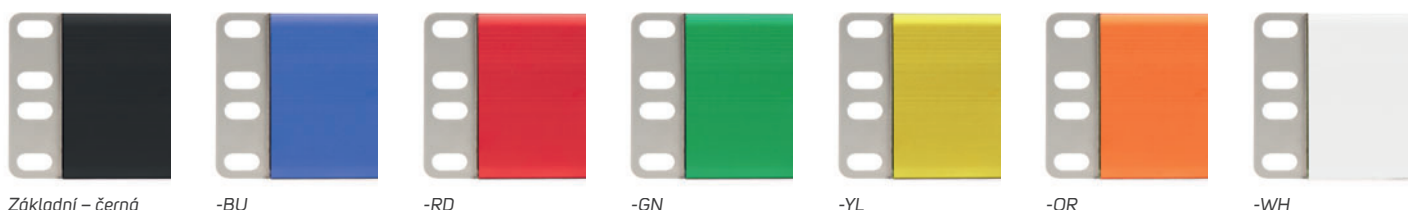

## POPIS

### Materiál

- 1,5 mm eloxovaný hliník s ochrannou vrstvou proti oxidaci s držáky z nerezové oceli

### Rozměry

- Délka: předem daná dle typu, nebo lze upravit na požadovanou konfiguraci
- Výška: 65 mm
- Hloubka: 56 mm

### Barva

- Černá, červená, modrá, zelená, žlutá, oranžová, bílá

### Displej

- Podsvícený LCD

### Připojení

- 1fázové 230V AC nebo 3fázové 230/400V AC, 16A nebo 32A

### Měření

- Efektivní hodnota proudu
- Napětí (V) a kmitočet
- Účinník zátěže
- Celková spotřebovaná energie
- Činný (W) a zdánlivý výkon (VA)
- Chyba měření <1%

### Data bus

- 2 x RJ45 data bus konektory RS-485

### Ethernet

- RJ 45 konektor
- TCP/IP 10/100 Mb/s, DHCP se záložní statickou IP, SNMP, Modbus, API

### Port pro senzor

- Možnost připojení teplotního a vlhkostního senzoru

### Rozsah pracovní teploty

- 0-60 °C

### Jištění

Neomezený výběr typu jištění například:

- Miniaturní jistič (MCB)
- Tepelná pojistka
- Držák na skleněnou pojistku
- Držák na pojistku D2 (PASCO cartridge)

### Přepětová ochrana

- Volitelně jako vyměnitelný modul (Hot Swap)

### Spotřeba energie

- < 3 W

# ŘÍZENÉ NAPÁJECÍ PANELE



- Zajišťují přívod energie a vzdálené ovládání jednotlivých zásuvek (zapínání, vypínání) umožňují restart serverů
- Měření napětí a kmitočtu, umožňují reportovat účinník zátěže, činný a zdánlivý výkon a spotřebovanou energii ze sítě (v kWh)
- Monitorování odběru energie z jednotlivých zásuvek (verze PDU s označením POM)
- Podsvícený displej umístěný na zařízení, nebo samostatně mimo napájecí panel
- Zabudovaný webový server umožňuje vzdáleně nastavit panel, číst informace a ovládat jednotlivé zásuvky konkrétního PDU v uživatelsky přívětivém webovém rozhraní.
- Možnost integrace PDU do dohledového systému pro centrální správu CONTEG Pro Server, nebo do systému 3. stran (k dispozici MIB tabulka)
- Hybridní technologie přístupu - připojení Ethernet a sériová komunikace, k oběma rozhraním lze přistupovat současně a nezávisle
- Kompatibilní s 19" stojanovými rozvaděči
- Umístění v rozvaděči – verze pro horizontální i vertikální montáž

Kód <sup>1</sup>	Montáž *	V (v U)	Vstupní zástrčka	Délka přívodního kabelu (m)	Zásuvka typu 1	Počet zásuvek typu 1	Zásuvka typu 2	Počet zásuvek typu 2	Jmenovitý proud (A)	Rozměry (mm)		
										V	Š	H
IP-SEA-008C300016	19"	1,5	C20	– <sup>2</sup>	C13	8	–	–	1×16A	65	440	112
IP-SEA-008C3POM16	19"	1,5	C20	– <sup>2</sup>	C13	8	–	–	1×16A	65	440	112
IP-SEA-018C36C916	Vertikální	–	C20	– <sup>2</sup>	C13	18	C19	6	1×16A	1570	65	56
IP-SEA-018C36C9POM16	Vertikální	–	C20	– <sup>2</sup>	C13	18	C19	6	1×16A	1570	65	56
IP-SEA-318C36C932	Vertikální	–	EN 60309	3	C13	18	C19	6	1×32A	1680	65	56
IP-SEA-318C36C9POM32	Vertikální	–	EN 60309	3	C13	18	C19	6	1×32A	1680	65	56
IP-SEA-318C36C911	Vertikální	–	EN 60309	3	C13	18	C19	6	3×16A	1610	65	56
IP-SEA-318C36C9POM11	Vertikální	–	EN 60309	3	C13	18	C19	6	3×16A	1610	65	56
IP-SEA-318C36C922	Vertikální	–	EN 60309	3	C13	18	C19	6	3×32A	1700	65	56
IP-SEA-318C36C9POM22	Vertikální	–	EN 60309	3	C13	18	C19	6	3×32A	1700	65	56

\* 19" = horizontální montáž na 19" lišty.

<sup>1</sup> Základní barva panelu je černá. Pro objednání jiné barvy je nutné do kódu doplnit příponu požadované barvy: modrá (-BU), červená (-RD), zelená (-GN), žlutá (-YL), oranžová (-OR), bílá (-WH).

<sup>2</sup> Přívodní napájecí kabely musí být objednány samostatně.

PDU s vertikální montáží nejsou vybaveny instalačními držáky, které je třeba objednat samostatně.



Základní – černá



-BU



-RD

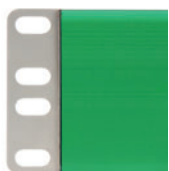

-GN



-YL



-OR



-WH



IEC320 C13



IEC320 C19

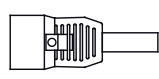

IEC320 C20



EN 60309 32A 1PH



EN60309 16A 3PH



EN60309 32A 3PH

## POPIS

### Materiál

- 1,5 mm eloxovaný hliník s ochrannou vrstvou proti oxidaci s držáky z nerezové oceli

### Rozměry

- Délka: předem daná dle typu, nebo lze upravit na požadovanou konfiguraci
- Výška: 65 mm
- Hloubka: 56 mm

### Barva

- Černá, červená, modrá, zelená, žlutá, oranžová, bílá

### Displej

- Podsvícený LCD

### Připojení

- 1fázové 230V AC nebo 3fázové 230/400V AC, 16A nebo 32A

### Měření

- Efektivní hodnota proudu
- Napětí (V) a kmitočet
- Účinník zátěže
- Celková spotřebovaná energie
- Činný (W) a zdánlivý výkon (VA)
- Chyba měření <1%

### Data bus

- 2 x RJ45 data bus konektory RS-485

### Ethernet

- RJ 45 konektor
- TCP/IP 10/100 Mb/s, DHCP se záložní statickou IP, SNMP, Modbus, API

### Port pro senzor

- Možnost připojení teplotního a vlhkostního senzoru

### Rozsah pracovní teploty

- 0–60 °C

### Jištění

Neomezený výběr typu jištění například:

- Miniaturní jistič (MCB)
- Tepelná pojistka
- Držák na skleněnou pojistku
- Držák na pojistku D2 (PASCO cartridge)

### Přepětová ochrana

- Volitelně jako vyměnitelný modul (Hot Swap)

### Spotřeba energie

- < 3 W

## Způsoby připojení řízených a monitorovaných PDU

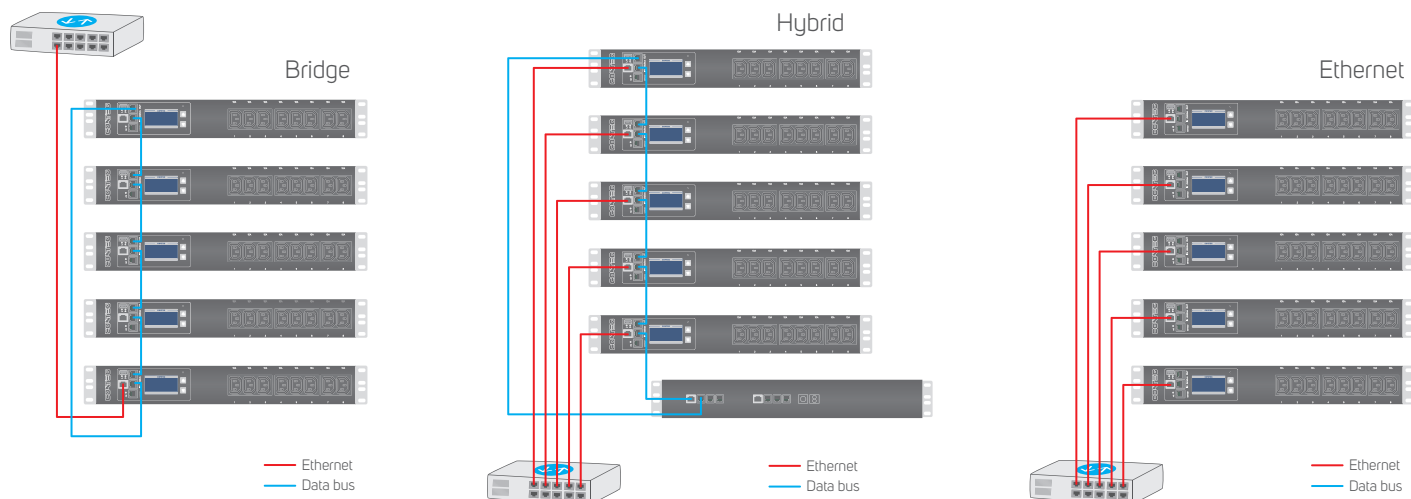

## Vzdálené ovládání řízených a monitorovaných PDU

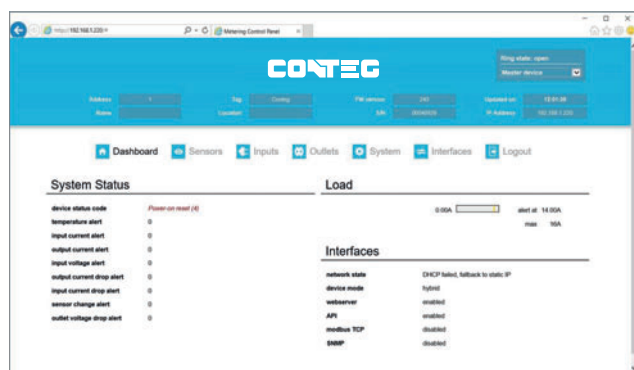

### Uživatelsky přívětivé webové rozhraní

Každé řízené a monitorované PDU disponuje zabudovaným web-serverem, který umožňuje ve webové aplikaci vzdáleně nastavit panel a číst informace. V případě řízeného PDU je možné takto i ovládat jednotlivé zásuvky konkrétního napájecího panelu.

[Prohlédnout si webovou aplikaci >>](#)

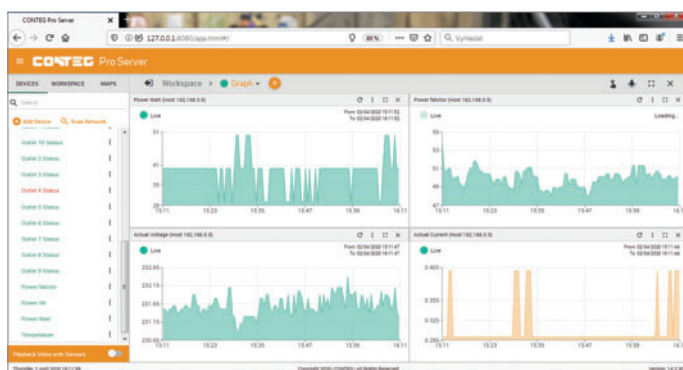

### Integrace PDU do dohledového systému

Řízené a monitorované PDU mohou být zapojeny do dohledového systému pro centrální správu CONTEG Pro Server prostřednictvím protokolu SNMP (v1, v2 a v3), Modbus a API, nebo jiného systému 3. stran.

[Prohlédnout si CONTEG Pro Server >>](#)



## PDU s externím displejem

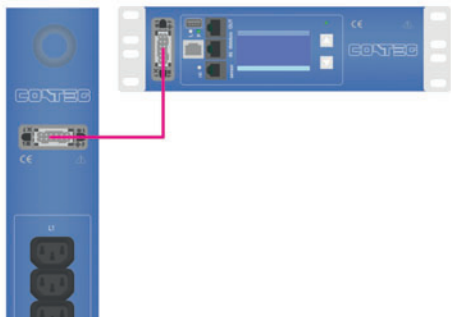

Externí podsvícený displej je určený pro monitorované a řízené napájecí panely, které vlastní integrovaný displej neobsahují, je umístěn na samostatném komunikačním modulu a s panelem je propojen kabelem o délce 1,5 m. PDU s externím displejem je vhodný pro napájení kritických IT zařízení vyžadujících nepřerušené napájení. Jeho hlavní přínos spočívá v tom, že jej lze kdykoli za provozu vyměnit. Externí displej je vybaven držáky k horizontální instalaci na 19" lišty, kde zaujímá výšku 1,5 U. V případě umístění dvou napájecích panelů v rozvaděči, mohou být komunikační moduly s displejem instalovány vedle sebe ve stejné výšce na 19" lištách.

Samotný externí displej netvoří funkční celek. Pro více informací kontaktujte naše technické oddělení na [presales@conteg.com](mailto:presales@conteg.com).

### Vhodný pro

- Monitorované a řízené PDU

### Materiál modulu

- 1,5 mm eloxovaný hliník s ochrannou vrstvou proti oxidaci s držáky z nerezové oceli

### Rozměry:

- Délka: 209 mm
- Výška: 65 mm
- Hloubka: 52,6 mm

### Barva

- Černá, červená, modrá, zelená, žlutá, oranžová, bílá

### Displej:

- Podsvícený LCD

## Inline měřič



1fázový nebo 3fázový inline měřič výkonu s podsvíceným displejem je vhodný k měření parametrů na přívodu základního napájecího panelu. Snadno se zapojuje do již existujících obvodů. Pomocí zabudovaného web serveru je možné vzdáleně monitorovat výkon v reálném čase, proudový odběr (A), napětí (V), spotřebu energie (kWh) a účinník zátěže. Navíc toto zařízení umožňuje připojení teplotního a vlhkostního senzoru (IP-S-PDU-SENSOR).

### Vhodný pro

- Základní PDU

### Materiál modulu

- 1,5 mm eloxovaný hliník s ochrannou vrstvou proti oxidaci, držáky z nerezové oceli

### Rozměry:

- Délka: 280 mm
- Výška: 65 mm
- Hloubka: 52,5 mm

### Montáž:

- Vertikální

### Barva

- Černá, červená

### Displej:

- Podsvícený LCD

### Připojení

- 1fázové 230V AC nebo 3fázové 230/400V AC, 16A nebo 32A

### Data bus

- 2x RJ45 data bus konektory RS-485

### Ethernet

- RJ 45 konektor

### Port pro senzor

- RJ11, možnost připojení teplotního a vlhkostního senzoru

### Součástí balení

- Neoddělitelný vstupní kabel se zástrčkou EN60309 v délce 3 m, neoddělitelný výstupní kabel se zásuvkou EN60309 v délce 0,5 m
- Držáky pro vertikální instalaci

Kód	Popis	Barva
IP-SEI-3-INLINE16	Inline měřič 3,6 kW, 1fázový 16A	Černá
IP-SEI-3-INLINE16-RD	Inline měřič 3,6 kW, 1fázový 16A	Červená
IP-SEI-3-INLINE32	Inline měřič 7,2 kW, 1fázový 32A	Černá
IP-SEI-3-INLINE32-RD	Inline měřič 7,2 kW, 1fázový 32A	Červená
IP-SEI-3-INLINE11	Inline měřič 11 kW, 3fázový 16A	Černá
IP-SEI-3-INLINE11-RD	Inline měřič 11 kW, 3fázový 16A	Červená
IP-SEI-3-INLINE22	Inline měřič 22 kW, 3fázový 32A	Černá
IP-SEI-3-INLINE22-RD	Inline měřič 22 kW, 3fázový 32A	Červená

## Teplotní a vlhkostní senzor



Senzor snímá teplotu a vlhkost uvnitř rozvaděče. Připojuje se pomocí 2,5 m dlouhého kabelu přímo do monitorovaného, nebo řízeného napájecího panelu. Po připojení senzoru k napájecímu panelu (konektor RJ12) je čidlo automaticky detekováno a naměřené parametry prostředí jsou k dispozici na web serveru i přes SNMP.

### Vhodný pro

- Monitorované a řízené PDU

### Součástí balení

- 2,5 m dlouhý kabel (konektor RJ12)

### Barva

- Černá

Kód	Popis
IP-S-PDU-SENSOR	Teplotní a vlhkostní senzor

## Výstupní napájecí kabely



IEC 60320 C20 > C19



IEC 60320 C14 > C13

Výstupní napájecí kabely slouží k přenosu elektrické energie mezi napájecím panelem a IT zařízením umístěným uvnitř rozvaděče. V nabídce jsou k dispozici v různé délce, typech vstupu/ výstupu, a také ochranou proti vytažení (P-Lock). IEC Lock™ jsou dodávány na vyžádání.

Kód	Typ vstupu – výstupu	Délka	Barva	P-Lock
IP-C-C3C405	C13 – C14	0,5 m	Černá	–
IP-C-PC3C405	C13 – C14	0,5 m	Černá	✓
IP-C-C3C410	C13 – C14	1,0 m	Černá	–
IP-C-PC3C410	C13 – C14	1,0 m	Černá	✓
IP-C-C3C418	C13 – C14	1,8 m	Černá	–
IP-C-PC3C415	C13 – C14	1,5 m	Černá	✓
IP-C-C9C205	C19 – C20	0,5 m	Černá	–
IP-C-PC9C205	C19 – C20	0,5 m	Černá	✓
IP-C-C9C210	C19 – C20	1,0 m	Černá	–
IP-C-PC9C210	C19 – C20	1,0 m	Černá	✓
IP-C-C9C218	C19 – C20	1,8 m	Černá	–
IP-C-PC9C215	C19 – C20	1,5 m	Černá	✓
IP-C-PC9C220	C19 – C20	2,0 m	Černá	✓
IP-C-PC9C225	C19 – C20	2,5 m	Černá	✓
IP-C-PC9C230	C19 – C20	3,0 m	Černá	✓

## Přívodní napájecí kabely



1fázové 16A monitorované a řízené napájecí panely jsou dodávány bez přívodního napájecího kabelu, který je nutný zvlášť doobjednat. V nabídce jsou k dispozici v černé barvě, délce 2,5 m a s různými typy zástrček.

### Vhodné pro

- 1fázové 16A monitorované a řízené PDU řady IP-SEI/SEA

### Barva

- Černá

### Délka kabelu

- 2,5 m

Kód *	Typ výstupu – vstupu	Délka
IP-C-C9SH25	IEC 320 C19 – SCHUKO	2,5 m
IP-C-C93025	IEC 320 C19 – EN 60309 (1x16 A)	2,5 m
IP-C-C9C225	IEC 320 C19 – IEC 320 C20	2,5 m

\* Případně lze volit i výstupní napájecí kabely C19 – C20 z předchozí strany (kódy IP-C-PC9C220, IP-C-PC9C225, IP-C-PC9C230), a to včetně jejich barevných variant.

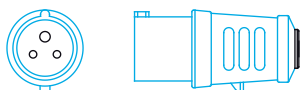

EN60309 16A 1PH

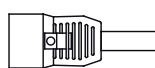

IEC320 C20

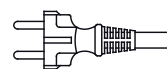

SCHUKO – NĚMECKÁ



## Zábrany proti nechtěnému vytažení kabelu



Retenční objímka snižuje riziko neúmyslného vytažení napájecího kabelu. V nabídce jsou k dispozici pro zásuvky C13, C19, pro přístrojový vstup C20, a dále zajišťovací klipy zásuvek C13, které jsou vhodné pro některé typy základních PDU.

Kód	Popis	Balení
IP-C-FC13	Pojistka proti vytažení kabelu, pro zásuvku C13	50 ks
IP-C-FC19	Pojistka proti vytažení kabelu, pro zásuvku C19	50 ks
IP-C-PL20	Pojistka proti vytažení kabelu, pro přístrojový vstup C20	50 ks
DP-RP-LC-C3	Zajišťovací klip zásuvek C13 – pro DP-RP-12-IECC13 a DP-RP-20-IECC13	12 ks

## Držáky pro vertikální instalaci PDU



DP-RP-VM-15

Pro vertikální instalace napájecích panelů do rozvaděčů je nutné doobjednat příslušný držák pro základní, monitorované a řízené PDU, který není součástí balení.

Univerzální držák DP-RP-VM-12 lze použít pro instalaci všech typů napájecích panelů do rozvaděče s lištami typu L, P i A.

Černý držák DP-RP-VM-15/xx je určen pro vertikální uchycení až dvou základních, monitorovaných nebo řízených PDU vedle sebe v rozvaděči s 19" lištami typu A. Pro instalaci základního PDU je nutné doobjednat adaptér DP-RP-VM-BA. Perforaci na samotném držáku lze navíc využít pro vyvazování kabeláže. Možnost nastavení pozice držáku pro minimalizaci využitého prostoru. Snadná instalace jen pomocí dvou šroubů.

Kód	Popis
DP-RP-VM-01	Držák pro 19"/1U základní PDU (DP-RP) do rámu rozvaděče řady PREMIUM/OPTIMAL
DP-RP-VM-02	Držák základních PDU (DP-RP-20 a IP-BA) do rozvaděče řady PREMIUM/OPTIMAL
DP-RP-VM-12	Univerzální držák pro PDU (IP-BA, IP-S) do rozvaděče s lištami typu L, P a A
DP-RP-VM-15/42	Držák pro až dvě PDU vedle sebe (IP-S, IP-BA s adaptérem DP-RP-VM-BA, není součástí dodávky) do 42U rozvaděče s lištami typu A, RAL 9005
DP-RP-VM-15/45	Držák pro až dvě PDU vedle sebe (IP-S, IP-BA s adaptérem DP-RP-VM-BA, není součástí dodávky) do 45U rozvaděče s lištami typu A, RAL 9005
DP-RP-VM-15/48	Držák pro až dvě PDU vedle sebe (IP-S, IP-BA s adaptérem DP-RP-VM-BA, není součástí dodávky) do 48U rozvaděče s lištami typu A, RAL 9005
DP-RP-VM-15/52	Držák pro až dvě PDU vedle sebe (IP-S, IP-BA s adaptérem DP-RP-VM-BA, není součástí dodávky) do 52U rozvaděče s lištami typu A, RAL 9005
DP-RP-VM-BA	Adaptér s knoflíkem pro PDU IP-BA na držák DP-RP-VM-15/xx, sada pro jedno PDU

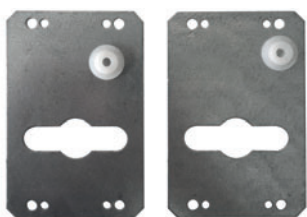

DP-RP-VM-12

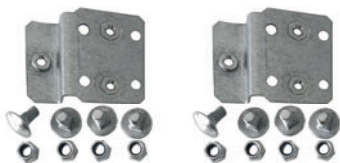



**CONTEG, spol. s r.o.**

**Centrála společnosti:**

Štětková 1638/18

140 00 Praha 4

Tel.: +420 565 300 362

[conteg@conteg.cz](mailto:conteg@conteg.cz)

[www.conteg.cz](http://www.conteg.cz)

**CONTEG**