

DATASHEET
Kompaktní
rozvaděčové skříně
WME a WME-G

CONTEG

WME KOMPAKTNÍ ROZVADĚČOVÉ SKŘÍŇE OCELOPLECHOVÉ A S PROSKLENÝMI DVEŘMI



WME-050503



WME-181003



➤ **Kompaktní rozvaděčové skříně WME a WME-G** z oceloplechu jsou vhodné do vnitřních prostor pro mnoho aplikací v průmyslu a elektrotechnice. Široká nabídka velikostí skříní jak s plnými dveřmi, tak i s prosklenými, v jedno a dvoudveřovém provedení, je doplněna širokou škálou příslušenství. Konstruktivní řešení této řady nabízí vysokou tuhost celé skříně i montážní desky. Při výrobě je použita technologie laserového svařování, která dodává skříním čistý design. CONTEG zhotovuje na vyžádání i výřezy otvorů a závity pro potřebné instalace do rozvaděčových skříní.

HLAVNÍ VÝHODY

- Jednodveřová/dvoudveřová skříně s prosklenými dveřmi, závěsy dveří jsou u jednodveřové skříně umístěné na pravé straně (jednoduchá změna otevírání dveří z pravých na levé).
- Dveře jsou opatřeny polyuretanovým pěnovým těsněním po celém obvodu a otočným zámekem, nebo tříbodovým uzavíracím systémem.
- Kabelové dno/dna
- Perforované montážní lišty na bočnicích od hloubky rozvaděče 250 mm
- Montážní deska se značeným rastrem 50 × 50 mm
- Příslušenství pro montáž na stěnu

BARVA:  RAL 7035

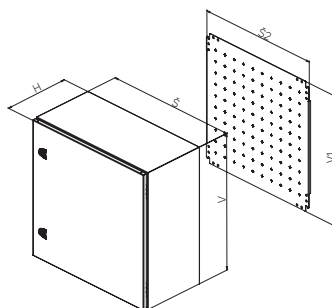
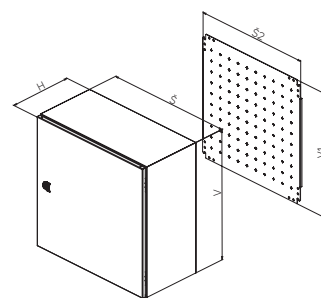
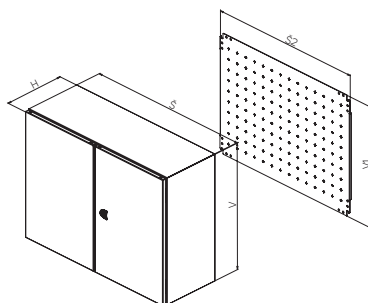

POPIS

Materiál

- Rozvaděčová skříně: ocelový plech
- Montážní deska: žárově pozinkovaný ocelový plech
- Prosklená verze: 4mm kalené čiré sklo dle ČSN EN 12150

Povrchová úprava

- Epoxipolyesterový práškový lak

Barva

- RAL 7035 pro vnitřní použití

Stupeň krytí

- IP66 jednodveřové provedení/
IP55 dvoudveřové provedení dle normy EN 60529 (stupeň krytí se může snížit po montáži některého příslušenství)

Mechanická odolnost

- IK10 dle IEC 62262
- IK08 (pro sklo)

Rozsah dodávky

- Jednodveřová/dvoudveřová rozvaděčová skříně, závěsy dveří jsou u jednodveřové rozvaděčové skříně umístěné na pravé straně (jednoduchá změna otevírání dveří z pravých na levé). Dveře jsou opatřeny polyuretanovým pěnovým těsněním po celém obvodu a otočným zámekem nebo tříbodovým uzavíracím systémem

- Kabelové dno/dna
- Perforované montážní lišty na dveřích od výšky rozvaděčové skříně 500 mm
- Perforované montážní lišty na bočnicích od hloubky rozvaděčové skříně 250 mm
- Montážní deska se značeným rastrem 50 × 50 mm
- Příslušenství pro montáž na stěnu

KOMPAKTNÍ ROZVADĚČOVÉ SKŘÍŇ, JEDNODVEŘOVÉ, VÝŠKA 300 mm							
Rozvaděčová skříň	V (mm)	300	300	300	300	300	300
	Š (mm)	200	250	300	300	400	400
	H (mm)	155	155	155	210	155	210
Montážní deska	V1 (mm)	270	270	270	270	270	270
	Š2 (mm)	150	200	250	250	350	350
Tloušťka materiálu (mm)	Tělo rozvaděče	1,25	1,25	1,25	1,25	1,25	1,25
	Dveře	1,5	1,5	1,5	1,5	1,5	1,5
	Mont. deska	2	2	2	2	2	2
Počet	Panty	2	2	2	2	2	2
	Otočné zámky	1	1	1	1	1	1
	Svorníky	4	4	4	4	4	4
Kabelové dno	Velikost	A	A	B	C	B	D
	Počet	1	1	1	1	1	1
Hmotnost (kg)		3,9	4,7	5,5	6,1	6,9	7,7
Kód	1 ks	WME-030215	WME-032515	WME-030315	WME-030321	WME-030415	WME-030421
VARIANTA S PROSKLENÝMI DVEŘMI							
Kód	1 ks	-	WME-G-032515	WME-G-030315	WME-G-030321	WME-G-030415	WME-G-030421

KOMPAKTNÍ ROZVADĚČOVÉ SKŘÍŇ, JEDNODVEŘOVÉ, VÝŠKA 400 mm							
Rozvaděčová skříň	V (mm)	400	400	400	400	400	400
	Š (mm)	300	300	400	600	600	600
	H (mm)	155	210	210	210	210	250
Montážní deska	V1 (mm)	370	370	370	370	370	370
	Š2 (mm)	250	250	350	550	550	550
Tloušťka materiálu (mm)	Tělo rozvaděče	1,25	1,25	1,25	1,25	1,25	1,25
	Dveře	1,5	1,5	1,5	1,5	1,5	1,5
	Mont. deska	2	2	2,5	2,5	2,5	2,5
Počet	Panty	2	2	2	2	2	2
	Otočné zámky	1	1	1	1	1	1
	Svorníky	4	4	4	4	4	4
Kabelové dno	Velikost	B	C	D	F	F	F
	Počet	1	1	1	1	1	1
Hmotnost (kg)		6,9	7,6	9,5	13,4	14,2	14,2
Kód	1 ks	WME-040315	WME-040321	WME-040421	WME-040621	WME-040625	WME-040625
VARIANTA S PROSKLENÝMI DVEŘMI							
Kód	1 ks	WME-G-040315	WME-G-040321	WME-G-040421	WME-G-040621	WME-G-040625	WME-G-040625
PŘÍSLUŠENSTVÍ							
Vnitřní montážní lišty	1 sada	-	-	-	-	-	ID-W-H4
19" pevné lišty	1 sada	-	-	-	-	-	ID-W-U8

KOMPAKTNÍ ROZVADĚČOVÉ SKŘÍŇ, JEDNODVEŘOVÉ, VÝŠKA 500 mm

Rozvaděčová skříň	V (mm)	500	500	500	500	500
	Š (mm)	300	400	400	500	500
	H (mm)	210	210	250	210	300
Montážní deska	V1 (mm)	470	470	470	470	470
	Š2 (mm)	250	350	350	450	450
Tloušťka materiálu (mm)	Tělo rozvaděče	1,25	1,25	1,25	1,25	1,25
	Dveře	1,5	1,5	1,5	1,5	1,5
	Mont. deska	2	2,5	2,5	2,5	2,5
Počet	Panty	2	2	2	2	2
	Otočné zámky	1	1	1	1	1
	Svorníky	4	4	4	4	4
Kabelové dno	Velikost	C	D	D	E	E
	Počet	1	1	1	1	1
Hmotnost (kg)		9,1	11,3	12,1	13,7	15,5
Kód	1 ks	WME-050321	WME-050421	WME-050425	WME-050521	WME-050503
VARIANTA S PROSKLENÝMI DVEŘMI						
Kód	1 ks	WME-G-050321	WME-G-050421	WME-G-050425	WME-G-050521	WME-G-050503
PŘÍSLUŠENSTVÍ						
Vnitřní montážní lišty	1 sada	-	-	ID-W-H5	-	ID-W-H5
Hřebenové dveřní lišty	1 sada	ID-W-VD3	ID-W-VD4	ID-W-VD4	ID-W-VD5	ID-W-VD5
Vnitřní dveře	1 ks	-	-	ID-W-ID54	-	ID-W-ID55

KOMPAKTNÍ ROZVADĚČOVÉ SKŘÍŇ, JEDNODVEŘOVÉ, VÝŠKA 600 mm

Rozvaděčová skříň	V (mm)	600	600	600	600
	Š (mm)	400	400	400	500
	H (mm)	210	250	300	250
Montážní deska	V1 (mm)	570	570	570	570
	Š2 (mm)	350	350	350	450
Tloušťka materiálu (mm)	Tělo rozvaděče	1,25	1,5	1,5	1,5
	Dveře	1,5	1,5	1,5	1,5
	Mont. deska	2,5	2,5	2,5	2,5
Počet	Panty	2	2	2	2
	Otočné zámky	2	2	2	2
	Svorníky	4	4	4	4
Kabelové dno	Velikost	D	D	D	E
	Počet	1	1	1	1
Hmotnost (kg)		13,2	15,4	16,8	18,4
Kód	1 ks	WME-060421	WME-060425	WME-060403	WME-060525
VARIANTA S PROSKLENÝMI DVEŘMI					
Kód	1 ks	WME-G-060421	WME-G-060425	WME-G-060403	WME-G-060525
PŘÍSLUŠENSTVÍ					
Vnitřní montážní lišty	1 sada	-	ID-W-H6	ID-W-H6	ID-W-H6
Hřebenové dveřní lišty	1 sada	ID-W-VD4	ID-W-VD4	ID-W-VD4	ID-W-VD5
19" pevné lišty	1 sada	-	-	-	-
Vnitřní dveře	1 ks	-	ID-W-ID64	ID-W-ID64	ID-W-ID65
Podstavec **	čelní a zadní díl	1 sada	-	-	-
	boční díly	1 sada	-	-	-

* Nezapomeňte objednat konzoli ID-W-UB. ** Podstavec ocelové provedení, výška 100 mm, RAL 7046.

KOMPAKTNÍ ROZVADĚČOVÉ SKŘÍŇE, JEDNODVEŘOVÉ, VÝŠKA 600 mm

Rozvaděčová skříň	V (mm)	600	600	600	600	600	600
	Š (mm)	600	600	600	600	800	800
	H (mm)	210	250	300	400	250	300
Montážní deska	V1 (mm)	570	570	570	570	570	570
	Š2 (mm)	550	550	550	550	750	750
Tloušťka materiálu (mm)	Tělo rozvaděče	1,5	1,5	1,5	1,5	1,5	1,5
	Dveře	1,5	1,5	1,5	1,5	1,5	1,5
	Mont. deska	2,5	2,5	2,5	2,5	2,5	2,5
Počet	Panty	2	2	2	2	2	2
	Otočné zámky	2	2	2	2	2	2
	Svorníky	4	4	4	4	4	4
Kabelové dno	Velikost	F	F	F	F	F	F
	Počet	1	1	1	1	1	1
Hmotnost (kg)		20,3	21,4	22,8	25,9	27,3	29
Kód	1 ks	WME-060621	WME-060625	WME-060603	WME-060604	WME-060825	WME-060803
VARIANTA S PROSKLENÝMI DVEŘMI							
Kód	1 ks	WME-G-060621	WME-G-060625	WME-G-060603	WME-G-060604	WME-G-060825	WME-G-060803
PŘÍSLUŠENSTVÍ							
Vnitřní montážní lišty	1 sada	–	ID-W-H6	ID-W-H6	ID-W-H6	ID-W-H6	ID-W-H6
Hřebenové dveřní lišty	1 sada	ID-W-VD6	ID-W-VD6	ID-W-VD6	ID-W-VD6	ID-W-VD8	ID-W-VD8
19" pevné lišty	1 sada	–	ID-W-U12	ID-W-U12	ID-W-U12	ID-W-U12 *	ID-W-U12 *
Vnitřní dveře	1 ks	–	ID-W-ID66	ID-W-ID66	ID-W-ID66	–	–
Podstavec **	čelní a zadní díl	1 sada	–	–	ID-W-PF60	ID-W-PF60	–
	boční díly	1 sada	–	–	ID-W-PS30	ID-W-PS40	–

* Nezapomeňte objednat konzoli ID-W-UB. ** Podstavec ocelové provedení, výška 100 mm, RAL 7046.

KOMPAKTNÍ ROZVADĚČOVÉ SKŘÍŇE, JEDNODVEŘOVÉ, VÝŠKA 700 A 800 mm

Rozvaděčová skříň	V (mm)	700	700	800	800	800	800	800
	Š (mm)	500	500	600	600	600	800	800
	H (mm)	210	300	250	300	400	300	400
Montážní deska	V1 (mm)	670	670	770	770	770	770	770
	Š2 (mm)	450	450	550	550	550	750	750
Tloušťka materiálu (mm)	Tělo rozvaděče	1,5	1,5	1,5	1,5	1,5	1,5	1,5
	Dveře	1,5	1,5	2	2	2	2	2
	Mont. deska	2,5	2,5	3 F	3 F	3 F	3 FF	3 FF
Počet	Panty	2	2	2	2	2	2	2
	Otočné zámky	2	2	2	2	2	2	2
	Svorníky	4	4	4	4	4	4	4
Kabelové dno	Velikost	E	E	F	F	F	F	F
	Počet	1	1	1	1	1	1	1
Hmotnost (kg)		19,8	22,3	29,2	31,7	35,2	40,2	44,2
Kód	1 ks	WME-070521	WME-070503	WME-080625	WME-080603	WME-080604	WME-080803	WME-080804

VARIANTA S PROSKLENÝMI DVEŘMI

Kód	1 ks	WME-G-070521	WME-G-070503	WME-G-080625	WME-G-080603	WME-G-080604	WME-G-080803	WME-G-080804
-----	------	--------------	--------------	--------------	--------------	--------------	--------------	--------------

PŘÍSLUŠENSTVÍ

Vnitřní montážní lišty	1 sada	–	ID-W-H7	ID-W-H8	ID-W-H8	ID-W-H8	ID-W-H8	ID-W-H8
Hřebenové dveřní lišty	1 sada	ID-W-VD5	ID-W-VD5	ID-W-VD6	ID-W-VD6	ID-W-VD6	ID-W-VD8	ID-W-VD8
19" pevné lišty	1 sada	–	–	ID-W-U17	ID-W-U17	ID-W-U17	ID-W-U17 *	ID-W-U17 *
Vnitřní dveře	1 ks	–	ID-W-ID75	ID-W-ID86	ID-W-ID86	ID-W-ID86	ID-W-ID88	ID-W-ID88
Podstavec **	čelní a zadní díl	1 sada	–	–	ID-W-PF60	ID-W-PF60	ID-W-PF80	ID-W-PF80
	boční díly	1 sada	–	–	ID-W-PS30	ID-W-PS40	ID-W-PS30	ID-W-PS40

3 F – 3mm montážní deska s 2 ohraněnými stranami. 3 FF – 3mm montážní deska se 4 ohraněnými stranami.

* Nezapomeňte objednat konzoli ID-W-UB. ** Podstavec ocelové provedení, výška 100 mm, RAL 7046.

KOMPAKTNÍ ROZVADĚČOVÉ SKŘÍŇE, JEDNODVEŘOVÉ, VÝŠKA 1000 mm

Rozvaděčová skříň	V (mm)	1000	1000	1000	1000	1000
	Š (mm)	600	600	600	800	800
	H (mm)	250	300	400	300	400
Montážní deska	V1 (mm)	970	970	970	970	970
	Š2 (mm)	550	550	550	750	750
Tloušťka materiálu (mm)	Tělo rozvaděče	1,5	1,5	1,5	1,5	1,5
	Dveře	2	2	2	2	2
	Mont. deska	3 F	3 F	3 F	3 FF	3 FF
Počet	Panty	3	3	3	3	3
	Svorníky	4	4	4	6	6
3bodový uzavírací systém		+	+	+	+	+
Kabelové dno	Velikost	F	F	F	F	F
	Počet	1	1	1	1	1
Hmotnost (kg)		35,7	38,4	42,4	48,6	53,1
Kód	1 ks	WME-100625	WME-100603	WME-100604	WME-100803	WME-100804

VARIANTA S PROSKLENÝMI DVEŘMI

Kód	1 ks	WME-G-100625	WME-G-100603	WME-G-100604	WME-G-100803	WME-G-100804
-----	------	--------------	--------------	--------------	--------------	--------------

PŘÍSLUŠENSTVÍ

Vnitřní montážní lišty	1 sada	ID-W-H10	ID-W-H10	ID-W-H10	ID-W-H10	ID-W-H10
Hřebenové dveřní lišty	1 sada	ID-W-VD6	ID-W-VD6	ID-W-VD6	ID-W-VD8	ID-W-VD8
19" pevné lišty	1 sada	ID-W-U21	ID-W-U21	ID-W-U21	ID-W-U21 *	ID-W-U21 *
Vnitřní dveře	1 ks	ID-W-ID106	ID-W-ID106	ID-W-ID106	ID-W-ID108	ID-W-ID108
Podstavec **	čelní a zadní díl	1 sada	–	ID-W-PF60	ID-W-PF60	ID-W-PF80
	boční díly	1 sada	–	ID-W-PS30	ID-W-PS40	ID-W-PS30

3 F – 3mm montážní deska s 2 ohraněnými stranami. 3 FF – 3mm montážní deska se 4 ohraněnými stranami.

* Nezapomeňte objednat konzoli ID-W-UB. ** Podstavec ocelové provedení, výška 100 mm, RAL 7046.

KOMPAKTNÍ ROZVADĚČOVÉ SKŘÍŇE, JEDNODVEŘOVÉ, VÝŠKA 1 200 mm									
Rozvaděčová skříň	V (mm)		1200		1200		1200		1200
	Š (mm)		600		600		800		800
	H (mm)		300		400		300		400
Montážní deska	V1 (mm)		1170		1170		1170		1170
	Š2 (mm)		550		550		750		750
Tloušťka materiálu (mm)	Tělo rozvaděče		1,5		1,5		1,5		1,5
	Dveře		2		2		2		2
	Mont. deska		3 F		3 F		3 FF		3 FF
Počet	Panty		3		3		3		3
	Svorníky		6		6		6		6
3bodový uzavírací systém			+		+		+		+
Kabelové dno	Velikost		F		F		F		F
	Počet		1		1		1		1
Hmotnost (kg)			45		49,4		57,1		62
Kód	1 ks		WME-120603		WME-120604		WME-120803		WME-120804
VARIANTA S PROSKLENÝMI DVEŘMI									
Kód	1 ks		WME-G-120603		WME-G-120604		WME-G-120803		WME-G-120804
PŘÍSLUŠENSTVÍ									
Vnitřní montážní lišty	1 sada		ID-W-H12		ID-W-H12		ID-W-H12		ID-W-H12
Hřebenové dveřní lišty	1 sada		ID-W-VD6		ID-W-VD6		ID-W-VD8		ID-W-VD8
19" pevné lišty	1 sada		ID-W-U25		ID-W-U25		ID-W-U25 *		ID-W-U25 *
Vnitřní dveře	1 ks		ID-W-ID126		ID-W-ID126		ID-W-ID128		ID-W-ID128
Podstavec **	čelní a zadní díl	1 sada	ID-W-PF60		ID-W-PF60		ID-W-PF80		ID-W-PF80
	boční díly	1 sada	ID-W-PS30		ID-W-PS40		ID-W-PS30		ID-W-PS40

3 F – 3mm montážní deska s 2 ohraněnými stranami. 3 FF – 3mm montážní deska se 4 ohraněnými stranami.

* Nezapomeňte objednat konzoli ID-W-UB. ** Podstavec ocelové provedení, výška 100 mm, RAL 7046.

KOMPAKTNÍ ROZVADĚČOVÉ SKŘÍŇE, DVOUDVEŘOVÉ, VÝŠKA 600 – 1000 mm									
Rozvaděčová skříň	V (mm)		600		800		800		1000
	Š (mm)		800		1000		1200		1000
	H (mm)		300		300		300		400
Montážní deska	V1 (mm)		570		770		770		970
	Š2 (mm)		750		950		1150		950
Tloušťka materiálu (mm)	Tělo rozvaděče		1,5		1,5		1,5		1,5
	Dveře		1,5		2		2		2
	Mont. deska		2,5		3 FF		3 FF		3 FF
Počet	Panty		2		2		2		3
	Svorníky		4		6		6		6
3bodový uzavírací systém			+		+		+		+
Kabelové dno	Velikost		F		E		F		E
	Počet		1		2		2		2
Hmotnost (kg)			29,5		49,5		58,1		63,8
Kód	1 ks		WME-160803		WME-181003		WME-181203		WME-201003
									WME-201004
									WME-201203
									WME-201204
VARIANTA S PROSKLENÝMI DVEŘMI									
Kód	1 ks		WME-G-160803		WME-G-181003		WME-G-181203		WME-G-201003
									WME-G-201004
									WME-G-201203
									WME-G-201204
PŘÍSLUŠENSTVÍ									
Vnitřní montážní lišty	1 sada		ID-W-H6		ID-W-H8		ID-W-H8		ID-W-H10
Hřebenové dveřní lišty	1 sada		ID-W-VD8		-		-		-
19" pevné lišty	1 sada		ID-W-U12 *		-		-		-
Podstavec **	čelní a zadní díl	1 sada	ID-W-PF80		ID-W-PF100		ID-W-PF120		ID-W-PF100
	boční díly	1 sada	ID-W-PS30		ID-W-PS30		ID-W-PS30		ID-W-PS40

3 FF – 3mm montážní deska se 4 ohraněnými stranami.

* Nezapomeňte objednat konzoli ID-W-UB. ** Podstavec ocelové provedení, výška 100 mm, RAL 7046.

KOMPAKTNÍ ROZVADĚČOVÉ SKŘÍŇE, DVOUDVEŘOVÉ, VÝŠKA 1200 – 1400 mm

Rozvaděčová skříň	V (mm)	1200	1200	1200	1200	1400
	Š (mm)	1000	1000	1200	1200	1000
	H (mm)	300	400	300	400	300
Montážní deska	V1 (mm)	1170	1170	1170	1170	1370
	Š2 (mm)	950	950	1150	1150	950
Tloušťka materiálu (mm)	Tělo rozvaděče	1,5	1,5	1,5	1,5	1,5
	Dveře	2	2	2	2	2
	Mont. deska	3 FF	3 FF	3 FF	3 FF	3 FF
Počet	Panty	3	3	3	3	3
	Svorníky	6	6	6	6	6
3bodový uzavírací systém		+	+	+	+	+
Kabelové dno	Velikost	E	E	F	F	E
	Počet	2	2	2	2	2
Hmotnost (kg)		74,7	80,2	87,6	93,4	85,8
Kód	1 ks	WME-221003	WME-221004	WME-221203	WME-221204	WME-241003

VARIANTA S PROSKLENÝMI DVEŘMI

Kód	1 ks	WME-G-221003	WME-G-221004	WME-G-221203	WME-G-221204	WME-G-241003
-----	------	--------------	--------------	--------------	--------------	--------------

PŘÍSLUŠENSTVÍ

Vnitřní montážní lišty	1 sada	ID-W-H12	ID-W-H12	ID-W-H12	ID-W-H12	ID-W-H14
Hřebenové dveřní lišty	1 sada	-	-	-	-	-
19" pevné lišty	1 sada	-	-	-	-	-
Podstavec **	čelní a zadní díl	1 sada	ID-W-PF100	ID-W-PF100	ID-W-PF120	ID-W-PF120
	boční díly	1 sada	ID-W-PS30	ID-W-PS40	ID-W-PS30	ID-W-PS40

3 FF – 3mm montážní deska se 4 ohraněnými stranami.

* Nezapomeňte objednat konzoli ID-W-UB. ** Podstavec ocelové provedení, výška 100 mm, RAL 7046.



WME KOMPAKTNÍ ROZVADĚČOVÉ SKŘÍŇĚ PŘÍSLUŠENSTVÍ

VNITŘNÍ MONTÁŽNÍ LIŠTY

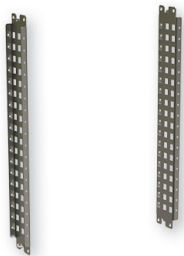

- Materiál: 2mm žárově pozinkovaný ocelový plech s perforací po 25 mm
- Šířka lišt: 75 mm
- Instalace: na vnitřní lišty, které jsou součástí rozvaděčové skříně
- Použití: pro rozvaděčové skříně od hloubky 250 mm a výšky 400 mm
- Rozsah dodávky: 2 ks montážních lišt včetně příslušenství

Kód	Pro výšku rozvaděčové skříně (mm)	Balení *
ID-W-H4	400	1 sada
ID-W-H5	500	1 sada
ID-W-H6	600	1 sada
ID-W-H7	700	1 sada
ID-W-H8	800	1 sada
ID-W-H10	1000	1 sada
ID-W-H12	1200	1 sada
ID-W-H14	1400	1 sada

* 1 sada – 2 kusy.

19" PEVNÉ LIŠTY



- Materiál: 2mm žárově pozinkovaný ocelový plech
- Šířka lišt: 56 mm
- Instalace: na vnitřní lišty, které jsou součástí rozvaděčové skříně nebo na držák ID-W-UB pro rozvaděčové skříně šířky 800 mm
- Použití: pro rozvaděčové skříně od hloubky 250 mm a šířky 600 a 800 mm
- Rozsah dodávky: 19" pevné lišty včetně montážního příslušenství

Kód	Pro výšku rozvaděčové skříně (mm)	Balení *
ID-W-U8	400 (8U)	1 sada
ID-W-U12	600 (12U)	1 sada
ID-W-U17	800 (17U)	1 sada
ID-W-U21	1000 (21U)	1 sada
ID-W-U25	1200 (25U)	1 sada

* 1 sada – 2 kusy.

Pro šířku rozvaděčové skříně 800 mm je potřeba objednat držák ID-W-UB, balení obsahuje 4 ks.

HŘEBENOVÉ DVEŘNÍ LIŠTY

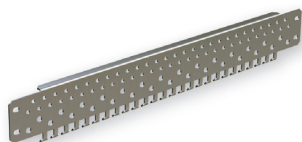

- Materiál: 2mm žárově pozinkovaný ocelový plech
- Šířka lišt: 61 mm (včetně hřebenu)
- Instalace: na vnitřní lišty, které jsou součástí dveří rozvaděčové skříně
- Použití: pro rozvaděčové skříně od výšky 500 mm
- Rozsah dodávky: 2 ks dveřních hřebenových lišt včetně montážního příslušenství

Kód	Pro šířku rozvaděčové skříně (mm)	Balení *
ID-W-VD3	300	1 sada
ID-W-VD4	400	1 sada
ID-W-VD5	500	1 sada
ID-W-VD6	600	1 sada
ID-W-VD8	800	1 sada

* 1 sada – 2 kusy.

NÁHRADNÍ MONTÁŽNÍ DESKA



- Materiál: žárově pozinkovaný ocelový plech
- Rozsah dodávky: montážní deska se značeným rastrem 50 x 50 mm (upevňovací materiál v příslušenství rozvaděčové skříně)

Kód	Pro rozměry rozvaděče V x Š (mm)	Tloušťka materiálu (mm)
ID-W-SP3020	300 x 200	2
ID-W-SP3025	300 x 250	2
ID-W-SP3030	300 x 300	2
ID-W-SP3040	300 x 400	2
ID-W-SP4030	400 x 300	2
ID-W-SP4040	400 x 400	2,5
ID-W-SP4060	400 x 600	2,5
ID-W-SP5030	500 x 300	2
ID-W-SP5040	500 x 400	2,5
ID-W-SP5050	500 x 500	2,5
ID-W-SP6040	600 x 400	2,5
ID-W-SP6050	600 x 500	2,5
ID-W-SP6060	600 x 600	2,5
ID-W-SP6080	600 x 800	2,5
ID-W-SP7050	700 x 500	2,5

Kód	Pro rozměry rozvaděče V x Š (mm)	Tloušťka materiálu (mm)
ID-W-SP8060	800 x 600	3 F
ID-W-SP8080	800 x 800	3 FF
ID-W-SP8010	800 x 1000	3 FF
ID-W-SP8012	800 x 1200	3 FF
ID-W-SP1060	1000 x 600	3 F
ID-W-SP1080	1000 x 800	3 FF
ID-W-SP1010	1000 x 1000	3 FF
ID-W-SP1012	1000 x 1200	3 FF
ID-W-SP1260	1200 x 600	3 F
ID-W-SP1280	1200 x 800	3 FF
ID-W-SP1210	1200 x 1000	3 FF
ID-W-SP1212	1200 x 1200	3 FF
ID-W-SP1410	1400 x 1000	3 FF

3 F – 3mm montážní deska s 2 ohraněnými stranami.
3 FF – 3mm montážní deska se 4 ohraněnými stranami.

DRŽÁKY PRO POSUV MONTÁŽNÍ DESKY



- Materiál: 2mm žárově pozinkovaný ocelový plech
- Instalace: na vnitřní lišty, které jsou součástí rozvaděčové skříně
- Použití: pro rozvaděčové skříně od hloubky 250 mm
- Rozsah dodávky: 4 ks držáků včetně montážního příslušenství

Kód	Balení
ID-W-AMB	4 ks

Pouze pro rozvaděčové skříně se čtyřmi svorniky.

VNITŘNÍ DVEŘE



- Materiál: 1,5 mm ocelový plech
- Povrchová úprava: epoxipolyesterový práškový lak
- Stupeň krytí: IP20
- Barva: RAL 7035
- Instalace: na vnitřní lišty, které jsou součástí rozvaděčové skříně
- Použití: pro jednodveřové rozvaděčové skříně od hloubky 250 mm
- Zámek: 3 mm double bar, 2 resp. 3 panty
- Zátěž 20 kg
- Rozsah dodávky: vnitřní dveře včetně montážního příslušenství

Kód	Pro skříň o výšce x šířce (mm)
ID-W-ID54	500 x 400
ID-W-ID55	500 x 500
ID-W-ID64	600 x 400
ID-W-ID65	600 x 500
ID-W-ID66	600 x 600
ID-W-ID75	700 x 500
ID-W-ID86	800 x 600
ID-W-ID88	800 x 800
ID-W-ID106	1000 x 600
ID-W-ID108	1000 x 800
ID-W-ID126	1200 x 600
ID-W-ID128	1200 x 800

PRŮHLEDOVÉ DVEŘE



- Materiál: 1,5mm ocelový plech, průhledové okno: 4mm kalené sklo dle ČSN EN 12150, čiré
- Povrchová úprava: epoxipolyesterový práškový lak
- Barva: RAL 7035
- Zámek: 3 mm double bar, 2 resp. 3 panty
- Instalace: na vnitřní lišty, které jsou součástí rozvaděčové skříňe
- Rozsah dodávky: průhledové dveře vnější včetně montážního příslušenství

Kód	Pro skříň o výšce × šířce (mm)
ID-W-TD43	400 × 300
ID-W-TD44	400 × 400
ID-W-TD54	500 × 400
ID-W-TD55	500 × 500
ID-W-TD64	600 × 400
ID-W-TD65	600 × 500
ID-W-TD66	600 × 600
ID-W-TD75	700 × 500
ID-W-TD86	800 × 600
ID-W-TD88	800 × 800
ID-W-TD106	1000 × 600
ID-W-TD108	1000 × 800
ID-W-TD126	1200 × 600
ID-W-TD128	1200 × 800

ZÁMKY/UZAVÍRACÍ VLOŽKY



ID-W-INSS



Double bit



Čtyřhran



Trojhran

Kód	Typ	Materiál	Balení
ID-W-INSS	Náhradní otočný zámek WME	–	1 sada*
ID-W-INLK	Klika T se zámkem pro WME, klíč 5333	chromovaný zamak	1 sada**
ID-W-INLK1	Zámek pro WME, klíč 444	chromovaný zamak	1 sada**
ID-W-INLK2	Zámek pro WME, unikátní klíč	chromovaný zamak	1 sada**
ID-W-INLK3	Klika se zámkem pro WME, klíč 5333	chromovaný zamak	1 sada**
ID-W-IND3	3 mm "Double bit"	černý zamak	1 ks
ID-W-INS6	6 mm čtyřhran	černý zamak	1 ks
ID-W-INS7	7 mm čtyřhran	černý zamak	1 ks
ID-W-INS8	8 mm čtyřhran	černý zamak	1 ks
ID-W-INT7	7 mm trojhran	černý zamak	1 ks
ID-W-INT8	8 mm trojhran	černý zamak	1 ks
ID-W-INT9	9 mm trojhran	černý zamak	1 ks
ID-W-INLKE1	Uzamykatelný uzávěr VW 1	chromovaný zamak	1 sada**

* Kompletní náhradní sestava otočného zámku double bit 5 mm se závorou.

** Kompletní sestava uzamykatelného uzávěru se závorou.

DRŽÁKY NA STĚNU

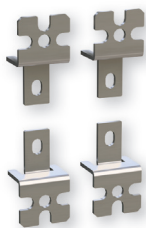

- Materiál: 3mm nerez ocel (ID-W-WB) nebo pozinkovaný plech (ID-W-WBZN)
- Nosnost: 100 kg
- Rozsah dodávky: 4 ks držáků včetně upevňovacího materiálu k montáži na rozvaděč

Kód	Balení
ID-W-WB	4 ks
ID-W-WBZN	4 ks

PODSTAVEC



- Výška: 100 mm
- Materiál: 2mm žárově pozinkovaný ocelový plech/nerez ocel 403
- Povrchová úprava:
 - ocelový plech: epoxipolyesterový práškový lak
 - nerez ocel: polyesterový práškový lak
- Možnost instalace podstavců na sebe (max. 4ks)
- Rozsah dodávky: podstavec včetně příslušenství (sestava ID-W-PFxx/ID-W-PSxx)

Kód	Pro hloubku rozv. (mm)	Materiál	Barva	Balení
Podstavec ocelový – boční sada				
ID-W-PS30	300	ocel	RAL 7046	1 sada *
ID-W-PS40	400	ocel	RAL 7046	1 sada *
ID-W-PS30G	300	ocel	RAL 7035	1 sada *
ID-W-PS40G	400	ocel	RAL 7035	1 sada *

* 1 sada – 2 ks bočních dílů včetně montážního příslušenství.

Kód	Pro šířku rozv. (mm)	Materiál	Barva	Balení
Podstavec ocelový – čelní a zadní sada				
ID-W-PF60	600	ocel	RAL 7046	1 sada **
ID-W-PF80	800	ocel	RAL 7046	1 sada **
ID-W-PF100	1000	ocel	RAL 7046	1 sada **
ID-W-PF120	1200	ocel	RAL 7046	1 sada **
ID-W-PF60G	600	ocel	RAL 7035	1 sada **
ID-W-PF80G	800	ocel	RAL 7035	1 sada **
ID-W-PF100G	1000	ocel	RAL 7035	1 sada **
ID-W-PF120G	1200	ocel	RAL 7035	1 sada **

** 1 sada – 1 ks čelní a 1 ks zadní díl včetně montážního příslušenství.

DRŽÁK PRO MONTÁŽ NA SLOUP



- Materiál: 2mm nerezový plech
- Instalace: na průměr sloupu do 250 mm
- Nosnost: 200 kg
- Rozsah dodávky: držák pro montáž na sloup včetně montážního příslušenství (2 ks profilované lišty, 2 ks stahovacího pásku se sponou (l=850 mm), 8 sad: šroubů M8×12, samojistících matic a adhezních podložek)

Kód	Pro šířku rozvaděčové skříně (mm)
ID-W-MP2	200
ID-W-MP25	250
ID-W-MP3	300
ID-W-MP4	400
ID-W-MP5	500
ID-W-MP6	600

DVEŘNÍ STOP



- Materiál: 2mm žárově pozinkovaný ocelový plech
- Použití: pro rozvaděčové skříně od výšky 500 mm a od hloubky 250 mm
- Rozsah dodávky: dveřní stop včetně montážního příslušenství

Kód	Balení
ID-W-DS	1 ks

DVEŘNÍ SPÍNAČ



- Materiál – držáky: 2mm žárově pozinkovaný ocelový plech
- Koncový spínač: IP 65, plastový, 1NO + 1NC, PG13,5, -25 °C až +70 °C
- Použití: pro rozvaděčové skříně od výšky 500 mm a od hloubky 250 mm
- Rozsah dodávky: dveřní spínač včetně montážního příslušenství

Kód	Balení
ID-W-DC	1 ks

KAPSA NA DOKUMENTY



- Materiál: ABS
- Barva: RAL 7035
- Rozměry: 234 × 241 × 31 mm (V × Š × H)
- Instalace: pomocí samolepicí pásky
- Rozsah dodávky: kapsa na dokumenty včetně samolepicí pásky

Kód	Balení
ID-PO-A4	1 ks

SVÍTIDLO

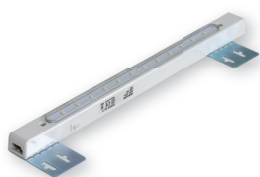

- Stupeň krytí: IP20
- Montáž: na montážní desku, vnitřní boční lišty
- Technologie LED, 12 svítících bodů
- Rozměry: 400 × 26 × 27 mm (Š × V × H)
- Rozsah dodávky:
 - Včetně přípojovacího a propojovacího kabelu
 - Držák na montážní desku pro umístění svítidla u stropu v různé hloubce

Kód	Technické údaje	Balení
ID-W-L	3W, 230 W, 50 Hz	1 ks

DRENÁŽ KONDENZÁTU



- Materiál: plast dle UL94V-0, tmavě šedá, voděodolný s UV ochranou
- Stupeň krytí: IP67
- Těsnění: NBR
- Rozměry: Ø 60 × 49,5 mm, 17,5 mm uvnitř rozvaděčové skříně
- Průtok vody: 200 ml/hod
- Montáž: svisle v nejnižším bodě, závit M50 × 1,5 s maticí (výřez průměr 50 mm)

Kód	Balení
ID-EO-DD	1 ks

KOMPENZÁTOR TLAKU



- Montáž: závit PG 29 s převlečnou maticí (výřez průměr 37 mm)
- Montážní poloha: libovolná (jiná instalace než vertikální snižuje stupeň krytí na IP54)
- Materiál: plast dle UL94 V-0, světle šedý RAL 7035
- Stupeň krytí: IP 55
- Rozměry: Ø 65,5×30,5 mm

Kód	Balení
ID-EO-PC	2 ks

KABELOVÉ VÝVODKY A MATICE S PG/METRICKÝM ZÁVITEM



- Materiál: Polyamid PA6, těsnění CR (neopren)
- Stupeň krytí: IP68
- Barva: RAL 7035

Kód	Popis	Závit/velikost	Ø kabelu (mm)	Balení
ORO-PG7N	Těsnící vývodka Pg7	Pg7	2,5 – 6,5	10 ks
ORO-PG9N	Těsnící vývodka Pg9	Pg9	3 – 8	5 ks
ORO-PG11N	Těsnící vývodka Pg11	Pg11	4 – 10	5 ks
ORO-PG13N	Těsnící vývodka Pg13	Pg13	5,5 – 12	5 ks
ORO-PG16N	Těsnící vývodka Pg16	Pg16	8,5 – 14	5 ks
ORO-PG21N	Těsnící vývodka Pg21	Pg21	11 – 18	5 ks
ORO-PG29N	Těsnící vývodka Pg29	Pg29	17 – 25	5 ks
ORO-PG36N	Těsnící vývodka Pg36	Pg36	22 – 33	1 ks
ORO-PG42N	Těsnící vývodka Pg42	Pg42	28 – 38	1 ks
ORO-PG48N	Těsnící vývodka Pg48	Pg48	32 – 44	1 ks
ORO-ZPG7N	Plastová matice s obrubou Pg7	Pg7	–	10 ks
ORO-ZPG9N	Plastová matice s obrubou Pg9	Pg9	–	5 ks
ORO-ZPG11N	Plastová matice s obrubou Pg11	Pg11	–	5 ks
ORO-ZPG13N	Plastová matice s obrubou Pg13	Pg13	–	5 ks
ORO-ZPG16N	Plastová matice s obrubou Pg16	Pg16	–	5 ks
ORO-ZPG21N	Plastová matice s obrubou Pg21	Pg21	–	5 ks
ORO-ZPG29N	Plastová matice s obrubou Pg29	Pg29	–	5 ks
ORO-ZPG36N	Plastová matice s obrubou Pg36	Pg36	–	1 ks
ORO-ZPG42N	Plastová matice s obrubou Pg42	Pg42	–	1 ks
ORO-ZPG48N	Plastová matice s obrubou Pg48	Pg48	–	1 ks
ORO-M12N	Těsnící vývodka M12×1,5	M12×1,5	2,5 – 6,5	10 ks
ORO-M16N	Těsnící vývodka M16×1,5	M16×1,5	4,5 – 10	5 ks
ORO-M20N	Těsnící vývodka M20×1,5	M20×1,5	7 – 13	5 ks
ORO-M25N	Těsnící vývodka M25×1,5	M25×1,5	10 – 17	5 ks
ORO-M32N	Těsnící vývodka M32×1,5	M32×1,5	17 – 25	5 ks
ORO-ZM12N	Plastová matice s obrubou M12×1,5	M12×1,5	–	10 ks
ORO-ZM16N	Plastová matice s obrubou M16×1,5	M16×1,5	–	5 ks
ORO-ZM20N	Plastová matice s obrubou M20×1,5	M20×1,5	–	5 ks
ORO-ZM25N	Plastová matice s obrubou M25×1,5	M25×1,5	–	5 ks
ORO-ZM32N	Plastová matice s obrubou M32×1,5	M32×1,5	–	5 ks

UZEMNĚNÍ



- Rozsah dodávky:
 - ID-W-EK: kompletní uzemňovací sada pro celý rozvaděč
 - ID-W-EW68/EW88/EW8816: kabel délka 300 mm s nalisovanými oky

Kód	Typ	Balení
ID-W-EK	Uzemňovací sada WME	1 sada *
ID-W-EW68	Uzemňovací vodiče M6, M8 (dveře, rovaděč), průřez vodiče 10 mm ²	10 ks
ID-W-EW88	Uzemňovací vodiče M8, M8 (rozvaděč, montážní deska), průřez vodiče 10 mm ²	10 ks
ID-W-EW8816	Uzemňovací vodiče M8, M8 (rozvaděč, montážní deska), průřez vodiče 16 mm ²	10 ks

* Sada obsahuje: matice, podložky, šroub pro uzemnění dveří, skříňe a montážní desky.

SADA PRO ŘADOVÉ SPOJENÍ



- Materiál těsnění: polyethylenová pěna PNO1
- Těsnění: šířka 15 mm a tloušťka 10 mm
- Splňuje stupeň krytí IP55
- Rozsah dodávky: kompletní sada pro spojení rozvaděčů včetně spojovacího materiálu

Kód	Minimální rozměry stěny rozvaděče V × H (mm)	Vnější rozměry těsnění V × H (mm)	Maximální velikost otvoru V × H (mm)	Balení
ID-W-ROW4030	400 × 300	320 × 220	240 × 140	1 sada
ID-W-ROW4040	400 × 400	320 × 320	240 × 240	1 sada
ID-W-ROW6025	600 × 250	520 × 170	440 × 90	1 sada
ID-W-ROW6030	600 × 300	520 × 220	440 × 140	1 sada
ID-W-ROW6040	600 × 400	520 × 320	440 × 240	1 sada
ID-W-ROW7025	700 × 250	620 × 170	540 × 90	1 sada
ID-W-ROW7030	700 × 300	620 × 220	540 × 140	1 sada
ID-W-ROW7040	700 × 400	620 × 320	540 × 240	1 sada

KABELOVÉ DNO KOVOVÉ PLNÉ



- Materiál: 1,5 mm ocelový plech
- Povrchová úprava: epoxipolyesterový práškový lak
- Stupeň krytí: IP66
- Barva: RAL 7035
- Instalace: na dno rozvaděčové skříňe
- Rozsah dodávky: kabelové dno plné včetně těsnění a příslušenství k montáži

Kód	Velikost	Rozměr Š × H (mm)	Balení
ID-W-CG01A	A	90 × 150	1 ks
ID-W-CG01B	B	90 × 250	1 ks
ID-W-CG01C	C	140 × 250	1 ks
ID-W-CG01D	D	140 × 350	1 ks
ID-W-CG01E	E	140 × 450	1 ks
ID-W-CG01F	F	140 × 550	1 ks

KABELOVÉ DNO S KULATÝM PŘŮCHODEM



- Materiál:
 - Dno: lakovaný ocelový plech
 - Kulatý průchod: polyamid / elastomer, UL-94 V0 samozhášivý
- Stupeň krytí: IP66
- Počet kabelů: 7×3,2 – 6,5 mm; 2×5,0 – 10,2 mm; 1×16,0 – 22,2 mm
- Instalace: do otvoru ve dně rozvaděčové skříňe namísto plného kabelového dna
- Rozsah dodávky: vyděrované kabelové dno s kulatým rámečkem

Kód	Velikost dna	Kulatý průchod	Balení
ID-W-CG03B	B	50/10	1 ks
ID-W-CG03C	C	50/10	1 ks
ID-W-CG03D	D	50/10	1 ks
ID-W-CG03E	E	50/10	1 ks
ID-W-CG03F	F	50/10	1 ks

KABELOVÉ DNO S PRŮCHODOVÝM RÁMEČKEM A VOLITELNÝMI VLOŽKAMI

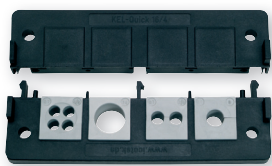

- Materiál:
 - Dno: lakovaný ocelový plech
 - Průchodové vložky: elastomer, UL-94 Vo, samozhášivý
 - Průchodový rámeček: polyamid, UL-94 Vo, samozhášivý
- Rozměr rámečku: 120 × 58 mm, 8 pozic pro průchodkové vložky ID-W-CExx
- Stupeň krytí: IP54
- Počet kabelů: viz konkrétní průchodková vložka ID-W-CExx
- Instalace: do otvoru ve dně rozvaděčové skříně namísto plného kabelového dna
- Rozsah dodávky: vyděrované kabelové dno s průchodovým rámečkem

Kabelové dno s průchodovým rámečkem

Kód	Velikost dna	Rozměr rámečku Š x H (mm)	Počet pozic ID-W-CExx	Balení
ID-W-CG02B	B	120×58	8	1 ks
ID-W-CG02C	C	120×58	8	1 ks
ID-W-CG02D	D	120×58	8	1 ks
ID-W-CG02E	E	120×58	8	1 ks
ID-W-CG02F	F	120×58	8	1 ks

Průchodové vložky

Kód	Ø (mm)	Balení
ID-W-CEP	záslepka ID-W-CG02x	1 ks
ID-W-CE3	3-4	1 ks
ID-W-CE4	4-5	1 ks
ID-W-CE5	5-6	1 ks
ID-W-CE6	6-7	1 ks
ID-W-CE7	7-8	1 ks
ID-W-CE8	8-9	1 ks
ID-W-CE9	9-10	1 ks
ID-W-CE10	10-11	1 ks
ID-W-CE11	11-12	1 ks
ID-W-CE12	12-13	1 ks
ID-W-CE13	13-14	1 ks
ID-W-CE14	14-15	1 ks
ID-W-CE2/3	2×3	1 ks
ID-W-CE2/4	2×4	1 ks
ID-W-CE2/5	2×5	1 ks
ID-W-CE2/5,5	2×5,5	1 ks
ID-W-CE2/6	2×6	1 ks
ID-W-CE2/6,5	2×6,5	1 ks
ID-W-CE2/7	2×7	1 ks
ID-W-CE4/3	4×3	1 ks
ID-W-CE4/4	4×4	1 ks
ID-W-CE4/4,5	4×4,5	1 ks
ID-W-CE4/5	4×5	1 ks
ID-W-CE4/5,5	4×5,5	1 ks
ID-W-CE4/6	4×6	1 ks

KABELOVÉ DNO S MEMBRÁNOVÝM PRŮCHODEM



- Materiál:
 - Dno: lakovaný ocelový plech
 - Průchod: polyamid / elastomer, UL-94 Vo, samozhášivý
- Stupeň krytí: IP64
- Počet kabelů:
 - Membrána 24/19: 12× max. 6,5 mm; 7× 2,1 mm (rozměr 142 × 44 mm)
 - Membrána 24/48: 48× max. 6,5 mm (rozměr 142 × 44 mm)
- Instalace: do otvoru ve dně rozvaděčové skříně namísto plného kabelového dna
- Rozsah dodávky: vyděrované kabelové dno s membránovým průchodem

Kód	Velikost dna	Membrána	Balení
ID-W-CG04B	B	24/19	1 ks
ID-W-CG04C	C	24/19	1 ks
ID-W-CG04D	D	24/19	1 ks
ID-W-CG04E	E	24/19	1 ks
ID-W-CG04F	F	24/19	1 ks
ID-W-CG05B	B	24/48	1 ks
ID-W-CG05C	C	24/48	1 ks
ID-W-CG05D	D	24/48	1 ks
ID-W-CG05E	E	24/48	1 ks
ID-W-CG05F	F	24/48	1 ks

ŘÍZENÍ VNITŘNÍHO PROSTŘEDÍ V ROZVADĚČOVÝCH SKŘÍNÍCH

VENTILÁTORY S FILTREM



HLAVNÍ VÝHODY

- Rychlá montáž bez šroubů a nářadí do čtvercového výřezu, jednoduché upevnění pomocí vysoce elastických klipů
- Snadná výměna filtrační vložky zvenku bez nářadí
- Možnost změny směru proudění vzduchu
- Průtok vzduchu až 800 m³/h
- Možnost montáže do rozvaděčové skříně s tloušťkou plechu 1-2,5 mm
- IP 54 standardní krytí
- Boční i střešní umístění ventilátorů
- Rozsah pracovní teploty -10 °C až +70 °C
- Polyuretanové pěnové těsnění po celém obvodu
- Odolnost proti UV záření
- Výřezy otvorů pro instalaci v CONTEG modifikačním centru

POPIS

- Plastové části ze směsi ABS/PC, všechny části jsou samozhášivé dle UL 94V-0
- Standardní barva RAL 7035 (jiné na vyžádání)
- Filtrační vložky ze syntetických vláken třídy G3 dle EN 779 a třídy

G4 dle EN 779 a UL 900 třídy 2 samozhášivé ve třídě F1 dle DIN 53 438

- Filtrační vložky se čistí omýváním, tlakovým vzduchem nebo vyklepáním

- Zapouzdřená kuličková ložiska ventilátoru
- IP54 standardní krytí dle EN 60529 a NEMA 12 dle UL 50
- IP55 volitelně (dle EN 60529)
- IP56 při použití ochranného krytu proti stříkající vodě

- EMC provedení dostupné na vyžádání

Ventilátory

Kód	Průtok vzduchu	Rozměry V x Š x H	Napětí**	Frekvence	Výfuková mřížka	Rozměr výřezu	Stupeň krytí
ID-EF-01-4	12/15 m ³ /h	106,5 × 106,5 × 59,9 mm	230 VAC	50/60 Hz	ID-EF-01	92 x 92 mm	IP54
ID-EF-01-1	15 m ³ /h	106,5 × 106,5 × 59,9 mm	24 VDC	–	ID-EF-01	92 x 92 mm	IP54
ID-EF-04-4	45/50 m ³ /h	150 × 150 × 65,5 mm	230 VAC	50/60 Hz	ID-EF-03	125 x 125 mm	IP54
ID-EF-04-1	47 m ³ /h	150 × 150 × 65,5 mm	24 VDC	–	ID-EF-03	125 x 125 mm	IP54
ID-EF-10-4	100/110 m ³ /h	203,9 × 203,9 × 87,5 mm	230 VAC	50/60 Hz	ID-EF-05	177 x 177 mm	IP54
ID-EF-10-1	100 m ³ /h	203,9 × 203,9 × 87,5 mm	24 VDC	–	ID-EF-05	177 x 177 mm	IP54
ID-EF-23-4	230/270 m ³ /h	250 × 250 × 115,3 mm	230 VAC	50/60 Hz	ID-EF-07	223 x 223 mm	IP54
ID-EF-22-1	225 m ³ /h	250 × 250 × 115,3 mm	24 VDC	–	ID-EF-07	223 x 223 mm	IP54
ID-EF-52-4	520/580 m ³ /h	325 × 325 × 150,7 mm	230 VAC	50/60 Hz	ID-EF-09	291 x 291 mm	IP54
ID-EF-71-4	710/800 m ³ /h	325 × 325 × 149 mm	230 VAC	50/60 Hz	ID-EF-09	291 x 291 mm	IP54
ID-EFT-42-4*	420/490 m ³ /h	324 × 324 × 94 mm	230 VAC	50/60 Hz	ID-EF-09	vent. 175 × 175 mm/mřížka 291 × 291 mm	IP54
ID-EO-TC	Termostat pro chlazení	55 × 33 × 43 mm	250 VAC/10 A	–	–	–	IP20

* Střešní provedení

** Ostatní napájecí napětí na dotaz

WME KOMPAKTNÍ ROZVADĚČOVÉ SKŘÍŇĚ

WME – kompaktní rozvaděčové skříně oceloplechové a s prosklenými dveřmi, jednodveřové provedení s jedním otočným zámkem

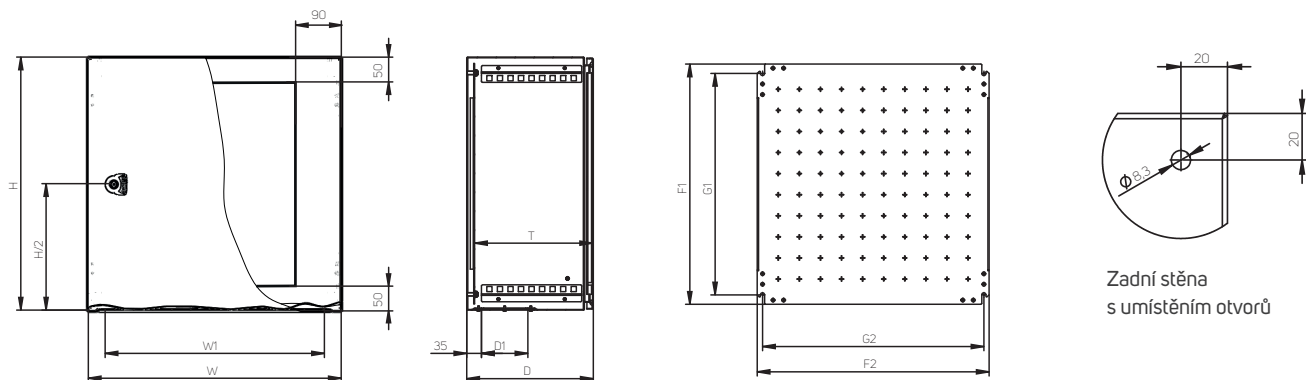

Kód rozvaděčové skříně **	Výška (mm)	Šířka (mm)	Hloubka (mm)		Montážní deska (mm)				Tloušťka materiálu (mm)			Kabelové dno		Kabelový průchod	
	H	W	D	T*	F1	F2	G1	G2	Rozvaděč	Dveře	Mont. deska	Velikost	Počet	W1	D1
WME-030215	300	200	155	135	270	150	225	125	1,25	1,5	2,0	A	1	120	60
WME-032515	300	250	155	135	270	200	225	175	1,25	1,5	2,0	A	1	120	60
WME-030315	300	300	155	135	270	250	225	225	1,25	1,5	2,0	B	1	220	60
WME-030321	300	300	210	190	270	250	225	225	1,25	1,5	2,0	C	1	220	110
WME-030415	300	400	155	135	270	350	225	325	1,25	1,5	2,0	B	1	220	60
WME-030421	300	400	210	190	270	350	225	325	1,25	1,5	2,0	D	1	320	110
WME-040315	400	300	155	135	370	250	325	225	1,25	1,5	2,0	B	1	220	60
WME-040321	400	300	210	190	370	250	325	225	1,25	1,5	2,0	C	1	220	110
WME-040421	400	400	210	190	370	350	325	325	1,25	1,5	2,5	D	1	320	110
WME-040621	400	600	210	190	370	550	325	525	1,25	1,5	2,5	F	1	520	110
WME-040625	400	600	250	230	370	550	325	525	1,25	1,5	2,5	F	1	520	110
WME-050321	500	300	210	190	470	250	425	325	1,25	1,5	2,0	C	1	220	110
WME-050421	500	400	210	190	470	350	425	325	1,25	1,5	2,5	D	1	320	110
WME-050425	500	400	250	230	470	350	425	325	1,25	1,5	2,5	D	1	320	110
WME-050521	500	500	210	190	470	450	425	425	1,25	1,5	2,5	E	1	420	110
WME-050503	500	500	300	280	470	450	425	425	1,25	1,5	2,5	E	1	420	110
WME-060421	600	400	210	190	570	350	525	325	1,25	1,5	2,5	D	1	320	110
WME-060425	600	400	250	230	570	350	525	325	1,50	2,0	2,5	D	1	320	110
WME-060403	600	400	300	280	570	350	525	325	1,50	2,0	2,5	D	1	320	110
WME-060525	600	500	250	230	570	450	525	425	1,50	2,0	2,5	E	1	420	110
WME-060621	600	600	210	190	570	550	525	525	1,50	2,0	2,5	F	1	520	110
WME-060625	600	600	250	230	570	550	525	525	1,50	2,0	2,5	F	1	520	110
WME-060603	600	600	300	280	570	550	525	525	1,50	2,0	2,5	F	1	520	110
WME-060604	600	600	400	380	570	550	525	525	1,50	2,0	2,5	F	1	520	110
WME-060825	600	800	250	230	570	750	525	725	1,50	2,0	2,5	F	1	520	110
WME-060803	600	800	300	280	570	750	525	725	1,50	2,0	2,5	F	1	520	110

* T rozměr uvádí hloubku mezi montážní deskou a vnitřní stranou dveří, lem dveří snižuje tuto hodnotu o 17 mm a zámek o 31 mm.

** Platné i pro objednávací kód WME-G-xxxxxx.

WME – kompaktní rozvaděčové skříně oceloplechové a s prosklenými dveřmi, jednodveřové provedení se dvěma otočnými zámky

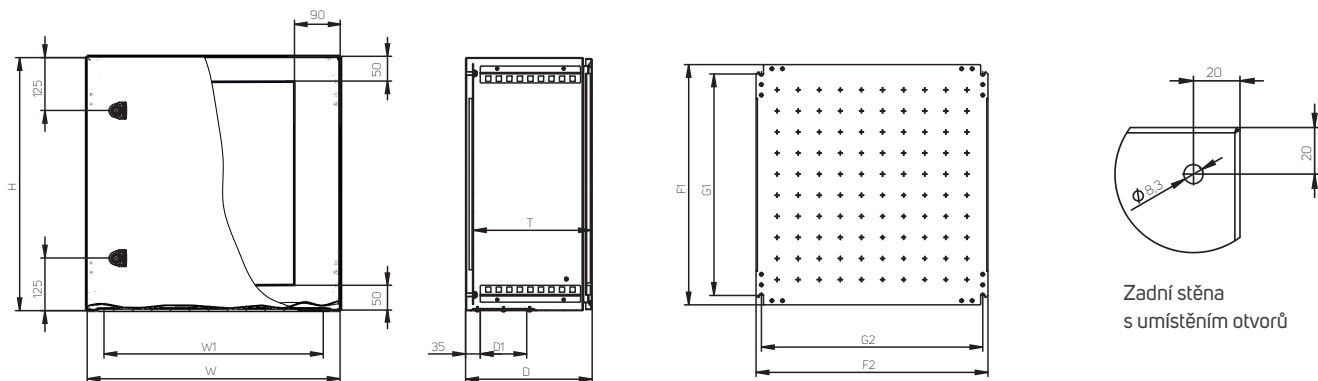

Kód rozvaděčové skříně **	Výška (mm)	Šířka (mm)	Hloubka (mm)		Montážní deska (mm)				Tloušťka materiálu (mm)			Kabelové dno		Kabelový průchod	
	H	W	D	T*	F1	F2	G1	G2	Rozvaděč	Dveře	Mont. deska	Velikost	Počet	W1	D1
WME-070521	700	500	210	190	670	450	625	425	1,50	2,0	2,5	E	1	420	110
WME-070503	700	500	300	280	670	450	625	425	1,50	2,0	2,5	E	1	420	110
WME-080625	800	600	250	230	770	550	725	525	2,0	2,0	3 F	F	1	520	110
WME-080603	800	600	300	280	770	550	725	525	2,0	2,0	3 F	F	1	520	110
WME-080604	800	600	400	380	770	550	725	525	2,0	2,0	3 F	F	1	520	110
WME-080803	800	800	300	280	770	750	725	725	2,0	2,0	3 FF	F	1	520	110
WME-080804	800	800	400	380	770	750	725	725	2,0	2,0	3 FF	F	1	520	110

3 F – 3mm montážní deska s 2 ohraněnými stranami. 3 FF – 3mm montážní deska se 4 ohraněnými stranami.

* T rozměr uvádí hloubku mezi montážní deskou a vnitřní stranou dveří, lem dveří snižuje tuto hodnotu o 17 mm a zámek o 31 mm.

** Platné i pro objednávkový kód WME-G-xxxxxx.

WME – kompaktní rozvaděčové skříně oceloplechové a s prosklenými dveřmi, jednodveřové provedení s 3bodovým uzavíracím systémem

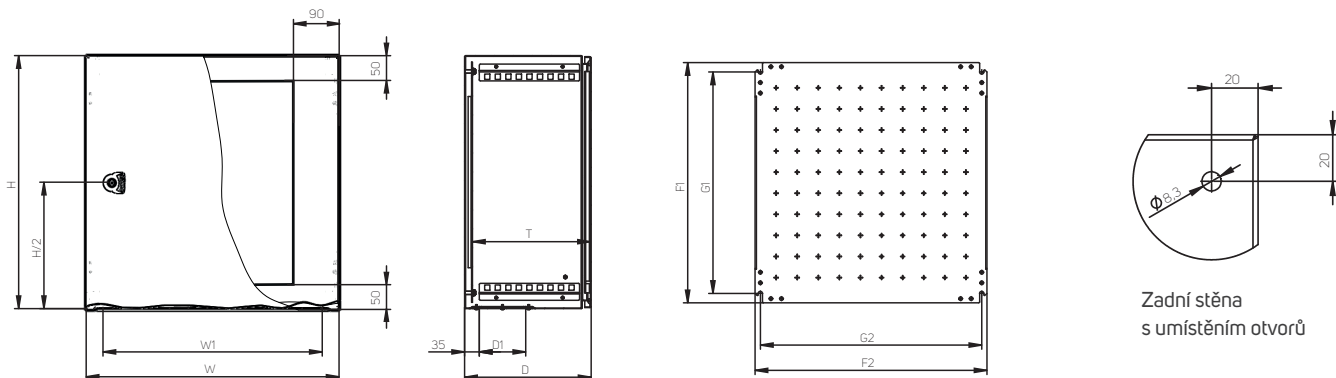

Kód rozvaděčové skříně **	Výška (mm)	Šířka (mm)	Hloubka (mm)		Montážní deska (mm)				Tloušťka materiálu v mm			Kabelové dno		Kabelový průchod	
	H	W	D	T*	F1	F2	G1	G2	Rozvaděč	Dveře	Mont. deska	Velikost	Počet	W1	D1
WME-100625	1000	600	300	280	970	550	925	525	2,0	2,0	3 F	F	1	520	110
WME-100603	1000	600	300	280	970	550	925	525	2,0	2,0	3 F	F	1	520	110
WME-100604	1000	600	400	380	970	550	925	525	2,0	2,0	3 F	F	1	520	110
WME-100803	1000	800	300	280	970	750	925	725	2,0	2,0	3 FF	F	1	520	110
WME-100804	1000	800	400	380	970	750	925	725	2,0	2,0	3 FF	F	1	520	110
WME-120603	1200	600	300	280	1170	550	1125	525	2,0	2,0	3 F	F	1	520	110
WME-120604	1200	600	400	380	1170	550	1125	525	2,0	2,0	3 F	F	1	520	110
WME-120803	1200	800	300	280	1170	750	1125	725	2,0	2,0	3 FF	F	1	520	110
WME-120804	1200	800	400	380	1170	750	1125	725	2,0	2,0	3 FF	F	1	520	110

3 F – 3mm montážní deska s 2 ohraněnými stranami. 3 FF – 3mm montážní deska se 4 ohraněnými stranami.

* T rozměr uvádí hloubku mezi montážní deskou a vnitřní stranou dveří, lem dveří snižuje tuto hodnotu o 17 mm a zámek o 31 mm.

** Platné i pro objednávkový kód WME-G-xxxxxx.

WME – kompaktní rozvaděčové skříně oceloplechové a s prosklenými dveřmi, dvoudveřové provedení s 3bodovým uzavíracím systémem

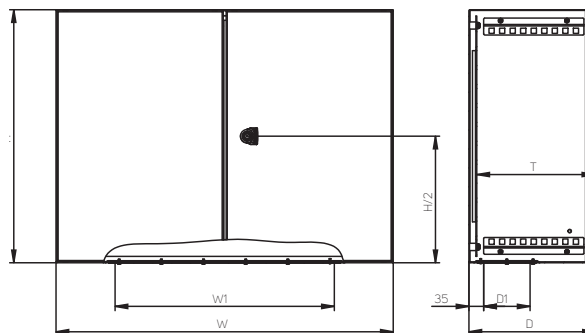
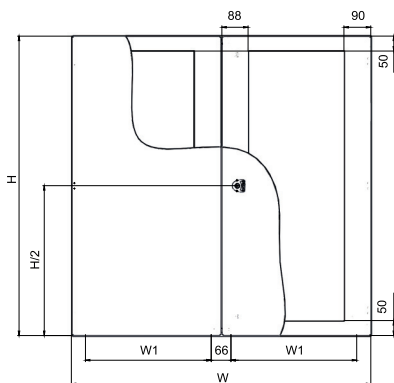

Pouze pro rozvaděčové skříně WME-160803 a WME-G-160803

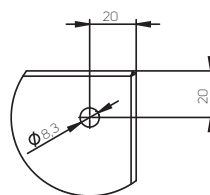
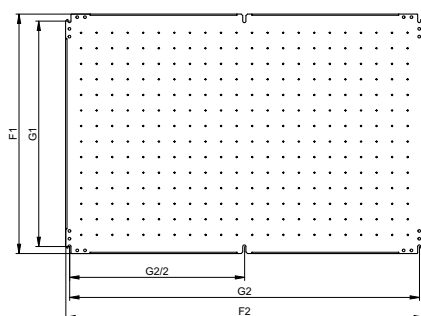

Zadní stěna s umístěním otvorů

Kód rozvaděčové skříně **	Výška (mm)	Šířka (mm)	Hloubka (mm)		Montážní deska (mm)				Tloušťka materiálu (mm)			Kabelové dno		Kabelový průchod	
	H	W	D	T *	F1	F2	G1	G2	Rozvaděč	Dveře	Mont. deska	Velikost	Počet	W1	D1
WME-160803	600	800	300	280	570	750	525	725	1,5	1,5	2,5	F	1	520	110
WME-181003	800	1000	300	280	770	950	725	925	1,5	2,0	3 FF	E	2	420	110
WME-181203	800	1200	300	280	770	1150	725	1125	1,5	2,0	3 FF	F	2	520	110
WME-201003	1000	1000	300	280	970	950	925	925	1,5	2,0	3 FF	E	2	420	110
WME-201004	1000	1000	400	380	970	950	925	925	1,5	2,0	3 FF	E	2	420	110
WME-201203	1000	1200	300	280	970	1150	925	1125	1,5	2,0	3 FF	F	2	520	110
WME-201204	1000	1200	400	380	970	1150	925	1125	1,5	2,0	3 FF	F	2	520	110
WME-221003	1200	1000	300	280	1170	950	1125	925	1,5	2,0	3 FF	E	2	420	110
WME-221004	1200	1000	400	380	1170	950	1125	925	1,5	2,0	3 FF	E	2	420	110
WME-221203	1200	1200	300	280	1170	1150	1125	1125	1,5	2,0	3 FF	F	2	520	110
WME-221204	1200	1200	400	380	1170	1150	1125	1125	1,5	2,0	3 FF	F	2	520	110
WME-241003	1400	1000	300	280	1370	950	1325	925	1,5	2,0	3 FF	E	2	420	110

3 FF – 3mm montážní deska se 4 ohraněnými stranami.

* T rozměr uvádí hloubku mezi montážní deskou a vnitřní stranou dveří, lem dveří snižuje tuto hodnotu o 17 mm a zámek o 31 mm.

** Platné i pro objednávací kód WME-G-xxxxxx.

Kabelové dno kovové plné pro kompaktní rozvaděčové skříně – oceloplechové

Velikost A

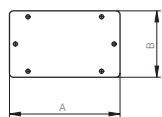

Velikost D

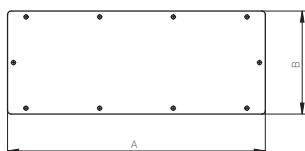

Velikost B

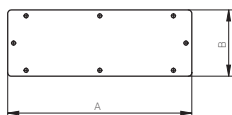

Velikost E

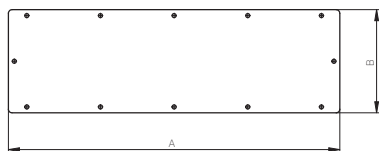

Velikost C

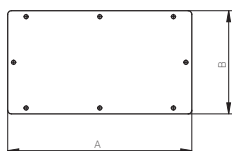

Velikost F

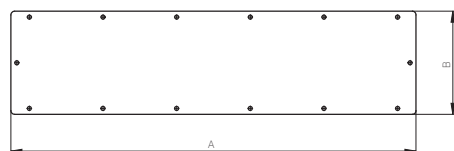

Velikost	Šířka A (mm)	Hloubka B (mm)
A	150	90
B	250	90
C	250	140
D	350	140
E	450	140
F	550	140

ROZPTYL TEPELNÝCH ZTRÁT

WME kompaktní rozvaděčové skříně oceloplechové – měřeno při oteplení uvnitř skříně $\Delta T = 15 \text{ K}$

Kód	Rozměry rozvaděčové skříně (mm)			Tloušťka materiálu (mm)		Počet dveří (ks)	Celková plocha rozvaděčové skříně (m ²)	Celkem ztrátový výkon (W)
	Výška	Šířka	Hloubka	Tělo	Dveře			
WME-030215	300	200	155	1,25	1,50	1	0,215	11,5
WME-032515	300	250	155	1,25	1,50	1	0,321	16,5
WME-030315	300	300	155	1,25	1,50	1	0,366	19,0
WME-030321	300	300	210	1,25	1,50	1	0,432	21,8
WME-030415	300	400	155	1,25	1,50	1	0,457	24,1
WME-030421	300	400	210	1,25	1,50	1	0,534	27,3
WME-040315	400	300	155	1,25	1,50	1	0,457	24,1
WME-040321	400	300	210	1,25	1,50	1	0,534	27,3
WME-040421	400	400	210	1,25	1,50	1	0,656	34,1
WME-040621	400	600	210	1,25	1,50	1	0,900	47,6
WME-040625	400	600	250	1,25	1,50	1	0,980	50,9
WME-050321	500	300	210	1,25	1,50	1	0,636	32,8
WME-050421	500	400	210	1,25	1,50	1	0,778	40,8
WME-050425	500	400	250	1,25	1,50	1	0,850	43,8
WME-050521	500	500	210	1,25	1,50	1	0,920	48,8
WME-050503	500	500	300	1,25	1,50	1	1,100	56,4
WME-060421	600	400	210	1,25	1,50	1	0,900	47,6
WME-060425	600	400	250	1,50	1,50	1	0,980	50,4
WME-060403	600	400	300	1,50	1,50	1	1,080	54,5
WME-060525	600	500	250	1,50	1,50	1	1,150	59,9
WME-060621	600	600	210	1,50	1,50	1	1,224	65,4
WME-060625	600	600	250	1,50	1,50	1	1,320	69,4
WME-060603	600	600	300	1,50	1,50	1	1,440	74,3
WME-060604	600	600	400	1,50	1,50	1	1,680	84,2
WME-060825	600	800	250	1,50	1,50	1	1,660	88,3
WME-060803	600	800	300	1,50	1,50	1	1,800	94,1
WME-070521	700	500	210	1,50	1,50	1	1,204	64,2
WME-070503	700	500	300	1,50	1,50	1	1,420	73,1
WME-080625	800	600	250	1,50	2,00	1	1,660	87,8
WME-080603	800	600	300	1,50	2,00	1	1,800	93,6
WME-080604	800	600	400	1,50	2,00	1	2,080	105,2
WME-080803	800	800	300	1,50	2,00	1	2,240	118,2
WME-080804	800	800	400	1,50	2,00	1	2,560	131,4
WME-100625	1000	600	250	1,50	2,00	1	2,000	106,7
WME-100603	1000	600	300	1,50	2,00	1	2,160	113,3
WME-100604	1000	600	400	1,50	2,00	1	2,480	126,5
WME-100803	1000	800	300	1,50	2,00	1	2,680	142,8
WME-100804	1000	800	400	1,50	2,00	1	3,040	157,6
WME-120603	1200	600	300	1,50	2,00	1	2,520	133,0
WME-120604	1200	600	400	1,50	2,00	1	2,880	147,8
WME-120803	1200	800	300	1,50	2,00	1	3,120	167,4
WME-120804	1200	800	400	1,50	2,00	1	3,520	183,9
WME-160803	600	800	300	1,50	1,50	2	1,800	94,1
WME-181003	800	1000	300	1,50	2,00	2	2,680	142,8
WME-181203	800	1200	300	1,50	2,00	2	3,120	167,4
WME-201003	1000	1000	300	1,50	2,00	2	3,200	172,3
WME-201004	1000	1000	400	1,50	2,00	2	3,600	188,8
WME-201203	1000	1200	300	1,50	2,00	2	3,720	201,8
WME-201204	1000	1200	400	1,50	2,00	2	4,160	220,0
WME-221003	1200	1000	300	1,50	2,00	2	3,720	201,8
WME-221004	1200	1000	400	1,50	2,00	2	4,160	220,0
WME-221203	1200	1200	300	1,50	2,00	2	4,320	236,2
WME-221204	1200	1200	400	1,50	2,00	2	4,800	256,0
WME-241003	1400	1000	300	1,50	2,00	2	4,240	231,3

WME-G – kompaktní rozvaděčové skříně s prosklenými dveřmi –
měřeno při oteplení uvnitř skříně $\Delta T = 15 \text{ K}$

Kód	Rozměry rozvaděčové skříně (mm)			Tloušťka materiálu (mm)		Počet dveří (ks)	Celková plocha rozvaděčové skříně (m ²)	Celkem ztrátový výkon (W)
	Výška	Šířka	Hloubka	Tělo	Dveře (sklo)			
WME-G-032515	300	250	155	1,25	4,00	1	0,321	13,6
WME-G-030315	300	300	155	1,25	4,00	1	0,366	15,6
WME-G-030321	300	300	210	1,25	4,00	1	0,432	18,3
WME-G-030415	300	400	155	1,25	4,00	1	0,457	19,5
WME-G-030421	300	400	210	1,25	4,00	1	0,534	22,7
WME-G-040315	400	300	155	1,25	4,00	1	0,457	19,5
WME-G-040321	400	300	210	1,25	4,00	1	0,534	22,7
WME-G-040421	400	400	210	1,25	4,00	1	0,656	27,9
WME-G-040621	400	600	210	1,25	4,00	1	0,900	38,3
WME-G-040625	400	600	250	1,25	4,00	1	0,980	41,7
WME-G-050321	500	300	210	1,25	4,00	1	0,636	27,0
WME-G-050421	500	400	210	1,25	4,00	1	0,778	33,1
WME-G-050425	500	400	250	1,25	4,00	1	0,850	36,1
WME-G-050521	500	500	210	1,25	4,00	1	0,920	39,2
WME-G-050503	500	500	300	1,25	4,00	1	1,100	46,7
WME-G-060421	600	400	210	1,25	4,00	1	0,900	38,3
WME-G-060425	600	400	250	1,50	4,00	1	0,980	41,1
WME-G-060403	600	400	300	1,50	4,00	1	1,080	45,2
WME-G-060525	600	500	250	1,50	4,00	1	1,150	48,3
WME-G-060621	600	600	210	1,50	4,00	1	1,224	51,5
WME-G-060625	600	600	250	1,50	4,00	1	1,320	55,5
WME-G-060603	600	600	300	1,50	4,00	1	1,440	60,4
WME-G-060604	600	600	400	1,50	4,00	1	1,680	70,3
WME-G-060825	600	800	250	1,50	4,00	1	1,660	69,8
WME-G-060803	600	800	300	1,50	4,00	1	1,800	75,6
WME-G-070521	700	500	210	1,50	4,00	1	1,204	50,6
WME-G-070503	700	500	300	1,50	4,00	1	1,420	59,6
WME-G-080625	800	600	250	1,50	4,00	1	1,660	69,8
WME-G-080603	800	600	300	1,50	4,00	1	1,800	75,6
WME-G-080604	800	600	400	1,50	4,00	1	2,080	87,2
WME-G-080803	800	800	300	1,50	4,00	1	2,240	94,2
WME-G-080804	800	800	400	1,50	4,00	1	2,560	107,4
WME-G-100625	1000	600	250	1,50	4,00	1	2,000	84,2
WME-G-100603	1000	600	300	1,50	4,00	1	2,160	90,8
WME-G-100604	1000	600	400	1,50	4,00	1	2,480	104,0
WME-G-100803	1000	800	300	1,50	4,00	1	2,680	112,8
WME-G-100804	1000	800	400	1,50	4,00	1	3,040	127,6
WME-G-120603	1200	600	300	1,50	4,00	1	2,520	106,0
WME-G-120604	1200	600	400	1,50	4,00	1	2,880	120,8
WME-G-120803	1200	800	300	1,50	4,00	1	3,120	131,4
WME-G-120804	1200	800	400	1,50	4,00	1	3,520	147,9
WME-G-160803	600	800	300	1,50	4,00	2	1,800	75,6
WME-G-181003	800	1000	300	1,50	4,00	2	2,680	112,8
WME-G-181203	800	1200	300	1,50	4,00	2	3,120	131,4
WME-G-201003	1000	1000	300	1,50	4,00	2	3,200	134,8
WME-G-201004	1000	1000	400	1,50	4,00	2	3,600	151,3
WME-G-201203	1000	1200	300	1,50	4,00	2	3,720	156,8
WME-G-201204	1000	1200	400	1,50	4,00	2	4,160	175,0
WME-G-221003	1200	1000	300	1,50	4,00	2	3,720	156,8
WME-G-221004	1200	1000	400	1,50	4,00	2	4,160	175,0
WME-G-221203	1200	1200	300	1,50	4,00	2	4,320	182,2
WME-G-221204	1200	1200	400	1,50	4,00	2	4,800	202,0
WME-G-241003	1400	1000	300	1,50	4,00	2	4,240	178,8

BEZPEČNOSTNÍ SAMOLEPKY

POZOR ELEKTRICKÉ ZAŘÍZENÍ



**POZOR
ELEKTRICKÉ
ZAŘÍZENÍ !**



**POZOR !
ELEKTRICKÉ
ZAŘÍZENÍ**

- Materiál: samolepicí fólie Oracal 640, snadno připevnitelná na hladké povrchy
- Tisk: UV LED technologie

Kód	Výška (mm)	Šířka (mm)	Balení *
ID-OS-H1007	105	74	1 sada
ID-OS-H0705	74	52	1 sada
ID-OS-H0309	30	90	1 sada

* 1 sada – 5 ks

NEHAS VODOU ANI PĚNOVÝMI PŘÍSTROJI



**NEHAS VODOU
ANI PĚNOVÝMI
PŘÍSTROJI !**



**NEHAS VODOU
ANI PĚNOVÝMI
PŘÍSTROJI !**

- Materiál: samolepicí fólie Oracal 640, snadno připevnitelná na hladké povrchy
- Tisk: UV LED technologie

Kód	Výška (mm)	Šířka (mm)	Balení *
ID-OS-F1007	105	74	1 sada
ID-OS-F0705	74	52	1 sada
ID-OS-F0309	30	90	1 sada

* 1 sada – 5 ks

VYPNI V NEBEZPEČÍ



**VYPNI
V NEBEZPEČÍ !**



**VYPNI
V NEBEZPEČÍ !**

- Materiál: samolepicí fólie Oracal 640, snadno připevnitelná na hladké povrchy
- Tisk: UV LED technologie

Kód	Výška (mm)	Šířka (mm)	Balení *
ID-OS-G1007	105	74	1 sada
ID-OS-G0705	74	52	1 sada
ID-OS-G0309	30	90	1 sada

* 1 sada – 5 ks

HLAVNÍ VYPÍNAČ



**HLAVNÍ
VYPÍNAČ**



**HLAVNÍ
VYPÍNAČ**

- Materiál: samolepicí fólie Oracal 640, snadno připevnitelná na hladké povrchy
- Tisk: UV LED technologie

Kód	Výška (mm)	Šířka (mm)	Balení *
ID-OS-E1007	105	74	1 sada
ID-OS-E0705	74	52	1 sada
ID-OS-E0309	30	90	1 sada

* 1 sada – 5 ks

DVOUKOMBINACE – POZOR EL. ZAŘÍZENÍ, NEHAS VODOU ANI PĚNOVÝMI PŘÍSTROJI



**POZOR !
ELEKTRICKÉ
ZAŘÍZENÍ**



**NEHAS VODOU
ANI PĚNOVÝMI
PŘÍSTROJI !**

- Materiál: samolepicí fólie Oracal 640, snadno připevnitelná na hladké povrchy
- Tisk: UV LED technologie

Kód	Výška (mm)	Šířka (mm)	Balení *
ID-OS-B0710	74	105	1 sada

* 1 sada – 5 ks

DVOUKOMBINACE – HLAVNÍ VYPÍNAČ, VYPNI V NEBEZPEČÍ



**HLAVNÍ
VYPÍNAČ**



**VYPNI
V NEBEZPEČÍ !**

- Materiál: samolepicí fólie Oracal 640, snadno připevnitelná na hladké povrchy
- Tisk: UV LED technologie

Kód	Výška (mm)	Šířka (mm)	Balení *
ID-OS-C0710	74	105	1 sada

* 1 sada – 5 ks

ČTYŘKOMBINACE



**POZOR !
ELEKTRICKÉ
ZAŘÍZENÍ**



**NEHAS VODOU
ANI PĚNOVÝMI
PŘÍSTROJI !**



**HLAVNÍ
VYPÍNAČ**



**VYPNI
V NEBEZPEČÍ !**

- Materiál: samolepicí fólie Oracal 640, snadno připevnitelná na hladké povrchy
- Tisk: UV LED technologie

Kód	Výška (mm)	Šířka (mm)	Balení *
ID-OS-D1410	148	105	1 sada
ID-OS-D1007	105	74	1 sada

* 1 sada – 5 ks

VÝSTRAHA



- Materiál: samolepicí fólie Oracal 640, snadno připevnitelná na hladké povrchy
- Tisk: UV LED technologie

Kód	Výška (mm)	Šířka (mm)	Balení *
ID-OS-A0809	80	90	1 sada
ID-OS-A0606	60	67,5	1 sada

* 1 sada – 5 ks



Označení rozvaděčů, vaše logo a jiné rozměry samolepek na vyžádání.



CONTEG, spol. s r.o.

Centrála společnosti:

Na Vítězné pláni 1719/4
140 00 Praha 4

Výrobní závod:

K Silu 2179
393 01 Pelhřimov

Tel.: +420 565 300 362

conteg@conteg.cz

www.conteg.cz

CONTEG