

PŘÍSLUŠENSTVÍ

ÚLOŽNÉ SYSTÉMY

19" PEVNÉ ODLEHČENÉ POLICE ŘADY DP-PT

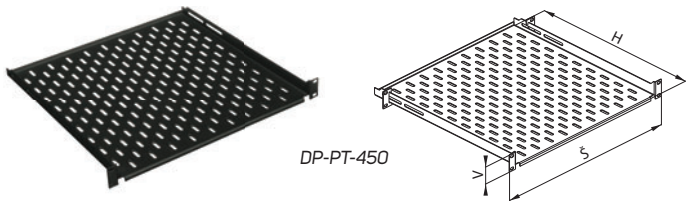

- 1,5mm plech
- Montážní podpěry jsou součástí
- Barva: prášková barva RAL 9005
- Nosnost max. 20 kg rovnoměrného zatížení; maximální nosnost snížena na 25 % při montáži pouze na přední pár vertikálních lišt (hloubka police 150, 250 a 350 mm)
- Delší podpěry DP-PO-PD jsou k dispozici
- Balení zahrnuje: 1x police, 2x zadní podpěra

Kód	V (v U)	Š	H (mm)	Min.–max. vzd. ¹	Max. vzd. ²	Balení
DP-PT-150	1	19"	150	75–121	370	1 ks
DP-PT-250	1	19"	250	125–221	470	1 ks
DP-PT-350	1	19"	350	175–321	570	1 ks
DP-PT-450	1	19"	450	225–421	670	1 ks
DP-PT-550	1	19"	550	275–521	770	1 ks
DP-PT-650	1	19"	650	325–621	870	1 ks
DP-PT-750	1	19"	750	375–721	970	1 ks
DP-PT-850	1	19"	850	425–821	1070	1 ks

¹ Mezi standardními předními a zadními lištami (v mm)

² Mezi předními a zadními lištami – s DP-PO-PD (v mm)

19" PEVNÉ POLICE ŘADY DP-PO

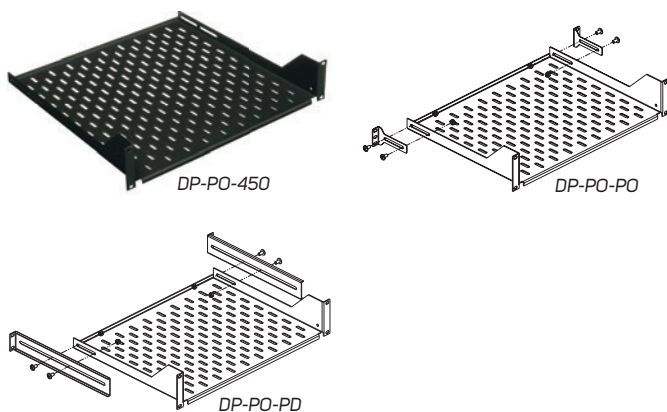

- 2mm plech
- Volitelné podpěry
- Barva: prášková barva RAL 9005
- Nosnost max. 60 kg rovnoměrného zatížení (při použití podpěr – objednávat se samostatně); nosnost snížena na 25 % při montáži pouze na přední pár vertikálních lišt – hloubka police 150, 250 a 350 mm
- Balení zahrnuje: DP-PO-xxx: 1x police

Kód	V (v U)	Š	H (mm)	Min.–max. vzd. ¹	Max. vzd. ²	Balení
DP-PO-150	1	19"	150	75–180	385	1 ks
DP-PO-250	1	19"	250	125–265	470	1 ks
DP-PO-350	2	19"	350	230–380	585	1 ks
DP-PO-450	2	19"	450	260–480	685	1 ks
DP-PO-550	2	19"	550	360–580	785	1 ks
DP-PO-650	2	19"	650	460–680	885	1 ks
DP-PO-750	2	19"	750	560–780	985	1 ks
DP-PO-850	2	19"	850	660–880	1085	1 ks

¹ Mezi standardními předními a zadními lištami (v mm)

² Mezi předními a zadními lištami – s DP-PO-PD (v mm)

PODPĚRY

Kód	Typ	Balení	Délka (mm)	V (v U)
DP-PO-PO	Standardní	1 pár	88	1
DP-PO-PD*	Prodloužené	1 pár	298	1

* Kompatibilní s DP-PO-xxx, DP-PT-xxx

19" PEVNÉ VYSOKOZÁTĚŽOVÉ POLICE ŘADY DP-PZ

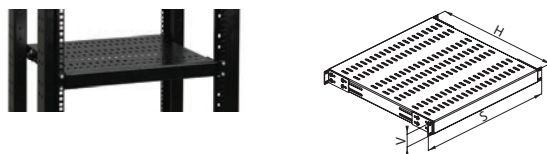

- 2mm plech, vyztužený dvěma kovovými lištami
- Čtyři podpěry (pro montáž na vertikální lišty) jsou součástí
- Barva: prášková barva RAL 9005
- Nosnost max. 100 kg rovnoměrného zatížení
- Balení zahrnuje: 1x police, 4x držák, 16x šroub M6, 16x matice M6

Kód	V (v U)	Š	H (mm)	Min.–max. vzdálenost ¹	Balení
DP-PZ-450	1	19"	450	113–463	1 ks
DP-PZ-550	1	19"	550	213–563	1 ks
DP-PZ-650	1	19"	650	313–663	1 ks
DP-PZ-750	1	19"	750	413–763	1 ks
DP-PZ-850	1	19"	850	513–863	1 ks

¹ Mezi standardními předními a zadními lištami (v mm)

19" VÝSUVNÉ POLICE ŘADY DP-PO-V

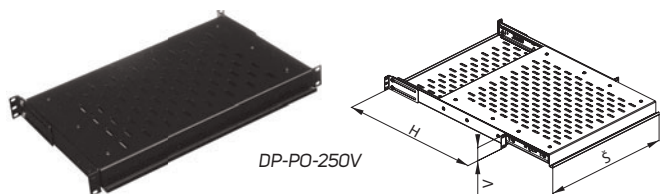

DP-PO-250V

- 1,5mm plech
- Výška: 1U
- Vybaveny jedním párem bočních teleskopických lišt
- Montážní konzoly jsou součástí
- Barva: prášková barva RAL 9005
- Nosnost max. 25 kg rovnoměrného zatížení; maximální nosnost snížena o 25 % při montáži pouze na přední pás vertikálních lišt (hloubka police: 250 a 350 mm)
- Balení zahrnuje: 1x police, 2x zadní podpěra, 4x šroub M5

Kód	V (v U)	Š	H (mm)	Min.–max. vzd.¹	Výsuvná část max.	Balení
DP-PO-250V	1	19"	271	155–370	160 mm	1 ks
DP-PO-350V	1	19"	371	255–470	260 mm	1 ks
DP-PO-450V	1	19"	471	355–570	325 mm	1 ks
DP-PO-550V	1	19"	571	455–670	410 mm	1 ks
DP-PO-650V	1	19"	671	555–770	485 mm	1 ks
DP-PO-750V	1	19"	771	655–870	520 mm	1 ks

¹Mezi standardními předními a zadními konzolami (v mm)

19" VÝSUVNÉ VYSOKOZÁTĚŽOVÉ POLICE ŘADY DP-PZ-V

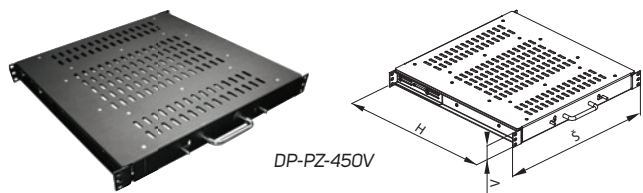

DP-PZ-450V

- 2mm a 2,5mm plech
- Výška: 1U
- Max. výsuv 450 mm
- Barva: prášková barva RAL 9005
- Nosnost max. 80 kg rovnoměrného zatížení
- Balení zahrnuje: 1x police

Kód	V (v U)	Š	H (mm)	Min.–max. vzdálenost*	Balení
DP-PZ-450V	1	19"	471	296–507	1 ks
DP-PZ-550V	1	19"	571	406–607	1 ks

* Mezi standardními předními a zadními lištami (v mm)

ZÁTĚŽOVÉ PODPĚRY

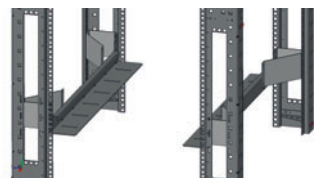

DP-DU-75S-800

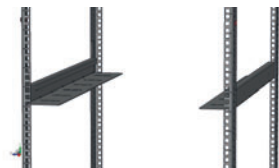
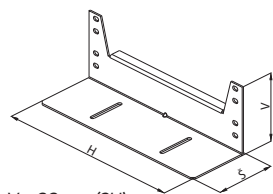

DP-DU-75S-600

V – 88 mm (2U)
Š – 80 mm

- 2mm plech
- Montáž do bočních otvorů vertikálních lišt (montážní sadou DP-MO-01, není součástí)
- Barva: prášková barva RAL 9005
- Prostor mezi lištami umožňuje efektivní chlazení aktivních zařízení
- Nosnost max. 50 kg rovnoměrného zatížení
- Balení zahrnuje:
 - DP-DU-xxxx: 2x zátěžová podpěra
 - DP-DU-S75: 2x zátěžová podpěra, 4x držák pro 800mm rozvaděče, 36x šroub M5, 16x plovoucí matice M5
- Kompatibilní s lištami typu L; ostatní informace na vyžádání

Rozvaděč	Max. DP-DU
RDF 80/80	700
RDF 80/100	900
RSF 60/80	700
RSF 60/100	900
RSF 80/80	700
RSF 80/100	900
Rx7 60/60	500
Rx7 60/80	700
Rx7 60/100	900
Rx7 80/80	700
Rx7 80/100	900

Namísto x doplňte i nebo M

ZÁTĚŽOVÉ PODPĚRY			
Kód	Vzdálenost mezi předními a zadními vertikálními lištami typu L (mm)	Hloubka (mm)	Balení
DP-DU-300	296	242	1 pár
DP-DU-400	396	342	1 pár
DP-DU-500	496	442	1 pár
DP-DU-600	596	542	1 pár
DP-DU-700	696	642	1 pár
DP-DU-800	796	742	1 pár
DP-DU-900	896	842	1 pár
DP-DU-1000	996	942	1 pár
DP-DU-S75*	740	692	1 pár

* Nosnost 100 kg pro šířku 600 a 800 mm

19" ZÁSUVKA NA DOKUMENTY DP-DD

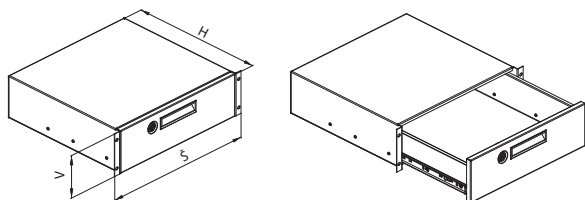

- 1,25mm a 1,5mm plech
- Výška: 3U
- Max. výsuv 280 mm
- Barva: prášková barva RAL 9005
- Nosnost max. 10 kg rovnoměrného zatížení
- Balení zahrnuje: 1x zásuvka

Kód	V (v U)	Š	H (mm)	Balení
DP-DD-03	3	19"	430	1 ks

19" VÝSUVNÝ DRŽÁK KLÁVESNICE ŘADY DP-PV

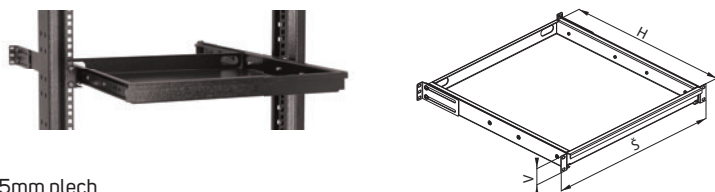

- 1,5mm plech
- Max. šířka klávesnice 400 mm a výška 36 mm
- Hloubka police: 480 mm
- Max. výsuv 330 mm
- Barva: prášková barva RAL 9005
- Montážní konzoly jsou součástí
- Podpěry DP-PV-PD pro instalaci do rozvaděčů hlubokých 800 a 1000 mm (volitelné)
- Balení zahrnuje: 1x držák klávesnice, 2x zadní podpěra, 4x šroub M5, 1x samolepicí suchý zip

Kód	V (v U)	Š	H (mm)	Balení
DP-PV-02	1	19"	480	1 ks

19" VÝKLOPNÝ DRŽÁK KLÁVESNICE ŘADY DP-PV

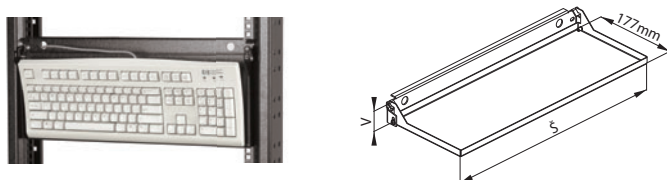

- Umožňuje umístění klávesnice před posuvné vertikální lišty
- Max. velikost klávesnice 480 x 175 mm
- Barva: prášková barva RAL 9005
- Výška: 1U
- Upevnění klávesnice samolepicím suchým zipem – 8 ks velikosti 12 x 25 mm (jsou součástí)
- Balení zahrnuje: 1x držák klávesnice, 1x samolepicí suchý zip

Kód	V (v U)	Š	Balení
DP-PV-01	1	19"	1 ks

21" ADAPTÉRY

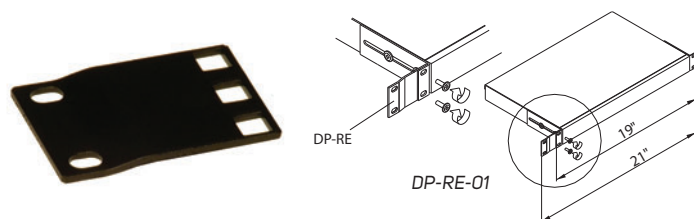

- Umožňuje použití 19" zařízení v 21" rozvaděči
- Barva: prášková barva RAL 9005
- Balení zahrnuje: 1x adaptér

Kód	V (v U)	Balení
DP-RE-01	1	1 ks
DP-RE-02	2	1 ks
DP-RE-03	3	1 ks

PŘÍSLUŠENSTVÍ OPTICKÉ PRODUKTY

19" PEVNÁ OPTICKÁ VANA

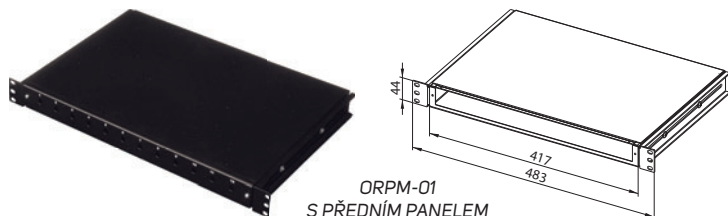

ORPM-01
S PŘEDNÍM PANELEM

- Typ: pevná
- Výška: 1U
- Modulární přední panely nejsou součástí dodávky (viz níže)
- Až 24 pozic pro optické spojky
- Přední panel musí být zvolen a objednan samostatně

- Otvory pro vstup kabelů v zadní části
- Nepoužívané otvory lze zakrýt zastěpovacími moduly
- Instalace do rozvaděčů pomocí nastavitelných držáků
- Instalační sada pro optické kazety a vnitřní organizér (součástí dodávky)

- Široká nabídka příslušenství (volitelné)
- Barva: prášková barva RAL 9005
- Balení zahrnuje:
 - ORPM-01: 1x optická vana, 2x držák kabelu,
 - 2x 19" držák, 4x šroub M5,
 - 2x šroub M4
 - OR-xxxx: 1x přední panel

Kód	V (v U)	Š	H (mm)	Popis	Balení
ORPM-01	1	19"	300	Pevná	1 ks



ORO-01



ORO-02



ORO-03



ORO-K2000



ORO-ZPG16



ORO-PG16

PŘÍSLUŠENSTVÍ PRO OPTICKÉ VANY

Kód	Popis	Balení
ORO-K200	Optická kazeta	1 ks
ORO-PG11	Průchodka PG11	10 ks
ORO-PG16	Průchodka PG16	10 ks
ORO-ZPG11	Krytka otvoru pro průchodku PG11	10 ks
ORO-ZPG16	Krytka otvoru pro průchodku PG16	10 ks
ORO-01	Přední organizér pro ORPM	1 ks
ORO-02	Přední organizér pro ORVM	1 ks
ORO-03	Zadní organizér	1 ks

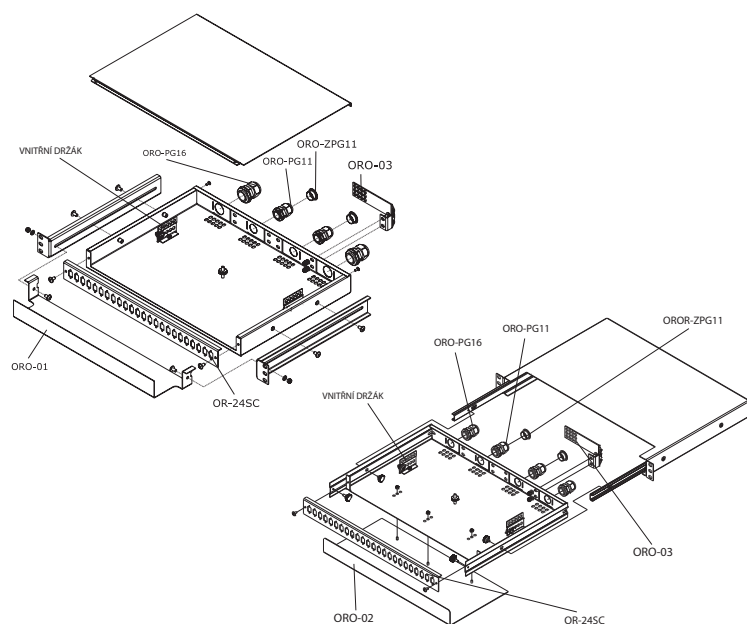

TYPY MODULÁRNÍCH PŘEDNÍCH PANELŮ

Kód	Počet otvorů pro optické spojky				Balení
	8	12	16	24	
OR-xxST	A	A	A	A	1 ks
OR-xxSC	A	A	A	A	1 ks
OR-xxDSC	A	A	A	A*	1 ks
OR-xxFC	A	A	A	A	1 ks
OR-xxFCD	A	A	A	A	1 ks

* Bez číslování a otvorů pro šrouby

19" VÝSUVNÁ OPTICKÁ VANA



ORVE-01-250

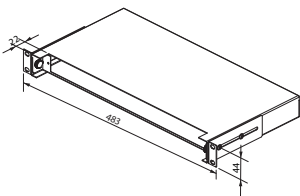

Kód	V (v U)	Š	H (mm)	Popis	Balení
ORVM-01	1	19"	320	Teleskopická	1 ks
ORVE-01-250	1	19"	250	Teleskopická	1 ks

- Používá se k zakončení optických kabelů v rozvaděčích
- Typ: teleskopická
- Výška: 1U
- Modulární přední panely nejsou součástí dodávky – viz tabulka na straně 115
- Až 24 pozic pro optické spojky
- Přední panel musí být zvolen a objednan samostatně

- Otvory pro vstup kabelů v zadní části
- Nepoužívané otvory lze zakrýt zaslepovacími moduly
- Instalace do rozvaděčů pomocí dvou posuvných držáků
- Instalační sada pro optické kazety a vnitřní organizér je součástí dodávky (pouze ORVM-01)
- Široká nabídka příslušenství (volitelné)

- Barva: prášková barva RAL 9005
- Balení zahrnuje:
- ORVM-01: 1× optická vana, 2× držák kabelu, 2× šroub M4
- ORVE-01-250: 1× optická vana,
- 2× 19" podpěra, 6× šroub M4

NÁSTĚNNÝ OPTICKÝ ROZVADĚČ



ORN-02-35/30

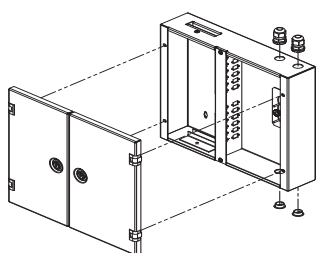

Kód	Typ	Š × V (mm)	Balení
ORN-01-30/18	Jednoduchý	300 × 180	1 ks
ORN-01-22/18	Jednoduchý	220 × 180	1 ks
ORN-02-35/30	Dvojitý	350 × 300	1 ks

ORN-01

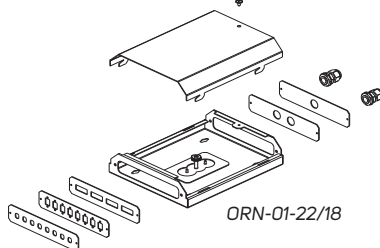
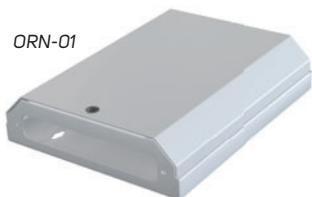

ORN-01-22/18

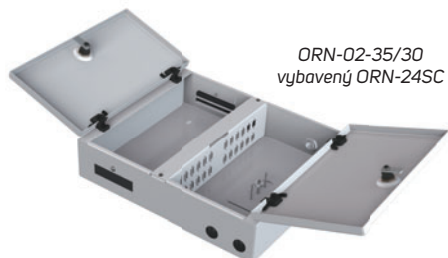

ORN-02-35/30
vybavený ORN-24SC



ORN-01-30/18

PANELE PRO NÁSTĚNNÉ OPTICKÉ ROZVADĚČE		
ORN-01-30/18 a ORN-01-22/18	ORN-02-35/30	Balení
ORN-M-8ST	ORN-24ST	1 ks
ORN-M-8SC	ORN-24SC	1 ks
ORN-M-4DSC	ORN-12DSC	1 ks
ORN-M-1PG	ORN-24FC	1 ks
ORN-M-2PG	ORN-12FCD	1 ks
ORN-M-8FC	–	1 ks
ORN-M-4FCD	–	1 ks

- Nástěnný optický rozvaděč (používá se k zakončení optických kabelů)
- Typy:
 - dvojitý – rozměr 350 × 300 mm; vybaveny dvoukřídlými dveřmi a zámek
 - jednoduchý – rozměr 300 × 180 mm nebo 220 × 180 mm
- Modulární panely s otvory pro spojky – viz tabulku dole (musí být objednaný samostatně)

- Ve dvojitém rozvaděči FO až 24 pozic pro ST, SC nebo FC nebo 12 adaptérů DSC nebo FCD
- V jednoduchém rozvaděči FO až 8 pozic pro ST, SC nebo FC nebo 4 adaptéry DSC nebo FCD
- Nepoužívané otvory lze zakrýt zaslepovacími moduly
- Vstupy kabelů přes průchodky PG (PG 9 pro ORN-01 a PG 11 pro ORN-02)
- Instalační sada pro optickou kazetu (ORO-K2000) je součástí dodávky

- Barva: prášková barva RAL 7035
- Balení zahrnuje:
 - ORN-01-xx/xx: 1× nástěnný rozvaděč (rozvaděč s krytem), 1× šroub M4, 4× šroub M3, 1× matice M5
 - ORN-02-xx/xx: 1× nástěnný rozvaděč (rozvaděč s 2 dveřmi), 2× PG11 s maticemi, 2× krytka otvoru pro PG, 2× šroub M4, 1× matice M5
 - ORN-M-xxxx, ORN-xxxxx: 1× panel

Typy otvorů pro optické konektory:

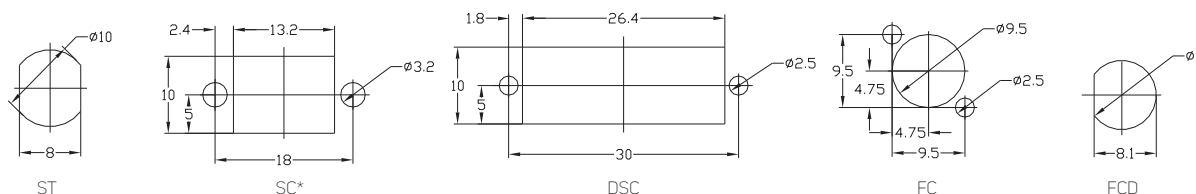

* Používá se také pro DUAL-LC (nutný adaptér)

PROPOJOVACÍ PANELY

19" PANELY PRO ZÁŘEZOVÉ BLOKY 110

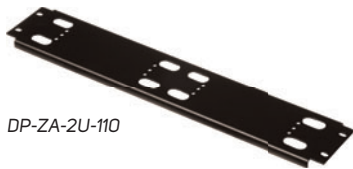

DP-ZA-2U-110

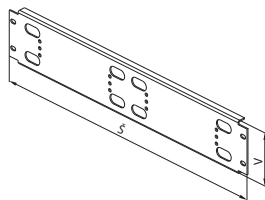

- Pro instalaci zářezových bloků 110 v 19" rozvaděčích
- K dispozici v 2U a 4U
- Barva: prášková barva RAL 9005
- Lze instalovat až 100 párů na výšku 2U (vč. vyvázání vodičů)
- Balení zahrnuje panely pro bloky 100

Kód	V (v U)	Pro		Balení
		Blok 110	Vyvazovací panel	
DP-ZA-2U-110	2	1 ks	1 ks	5 ks
DP-ZA-4U-110	4	2 ks	2 ks	5 ks

19" PROPOJOVACÍ PANELY PRO MODULY KEYSTONE

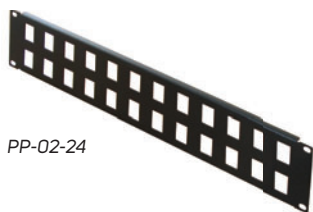

PP-02-24

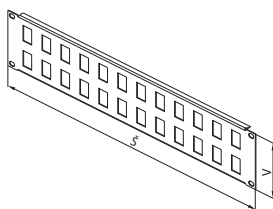

- Pro instalaci rozvaděčových modulů Keystone
- K dispozici ve výškách 1U, 2U a 3U
- Lze instalovat až 16 modulů Keystone na výšku 1U (velikost otvoru 16,7 × 24,3 mm)
- Barva: prášková barva RAL 9005
- Každý modul vyžaduje adaptér DP-KEY
- Balení zahrnuje: 1x panel pro moduly Keystone

Kód	V (v U)	Šířka	Počet pozic	Balení
PP-01-16	1	19"	16	1 ks
PP-02-24	2	19"	24	1 ks
PP-02-32	2	19"	32	1 ks
PP-03-48	3	19"	48	1 ks

19" PROPOJOVACÍ PANELY PRO MODULY LSA-PLUS

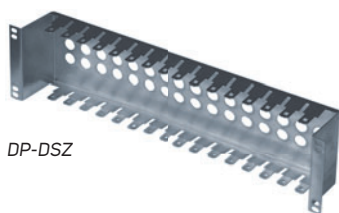

DP-DSZ

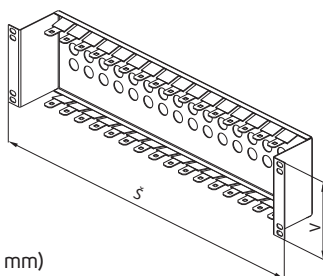

- Pro instalaci modulů LSA-PLUS (rozteč 96 mm)
- 16 pozic pro 10 párů modulů LSA-PLUS
- Pozinkovaný povrch
- Balení zahrnuje: 1x panel pro moduly LSA-PLUS

Kód	V (v U)	Šířka	Počet pozic	Balení
DP-DSZ	2,5	19"	16	1 ks

PŘÍSLUŠENSTVÍ

ZEMNICÍ LIŠTY

VYVAZOVACÍ/ZEMNICÍ LIŠTA PRO PROPOJOVACÍ PANEL



DP-HR-01

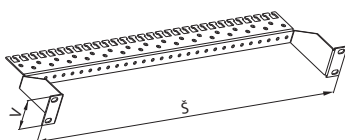

- Pro uzemnění instalovaného vybavení
- Výška: 1U a 2U
- Uchycení kabelů kabelovými páskami nebo PVC
- Lze použít jako zemnicí lištu
- Pozinkovaný povrch
- Balení zahrnuje:

- DP-HR-01, DP-HR-02: 1× zemnicí lišta
- DP-HR-03: 5× zemnicí lišta, 5× montážní sada DP-MO-01



DP-HR-03

Kód	Popis	Balení
DP-HR-01	19" vyvazovací/zemnicí lišta pro propojovací panel, 1U	1 ks
DP-HR-02	19" vyvazovací/zemnicí lišta pro propojovací panel, 2U	1 ks
DP-HR-03	19" vyvazovací/zemnicí lišta kabel/svazek kabelů, 1U	1 sada

19" PANEL SE ZEMNICÍ LIŠTOU



DP-ZE-RAM

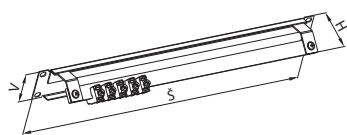

DP-ZE-CL

- Výška: 1U
- Součástí je měděná zemnicí svorkovnice s 5 zemnicími svorkami (DP-ZE-CL)
- Barva: prášková barva RAL 9005
- Balení zahrnuje:
- DP-ZE-RAM: 1× zemnicí svorkovnice, 5× svorka DP-ZM-CL
- DP-ZE-CL: 1× zemnicí svorka

Kód	Popis	Balení
DP-ZE-RAM	19" panel se zemnicí svorkovnicí a 5 svorkami	1 ks
DP-ZE-CL	Zemnicí svorka	1 ks

ZEMNICÍ LIŠTA

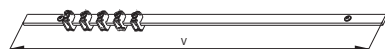

- Pro rozvaděče 15–48U
- Měděná lišta 25 × 5 mm
- Instalační sada pro montáž do rozvaděče (je součástí)
- Balení zahrnuje: 1× zemnicí lišta, 5× svorka DP-ZM-CL, 4× šroub M5, 4× matice M5

Kód	V (v U)	Délka (mm)	Balení
DP-UL-15U	15	667	1 ks
DP-UL-21U	21	933	1 ks
DP-UL-27U	27	1200	1 ks
DP-UL-33U	33	1467	1 ks
DP-UL-42U	42	1867	1 ks
DP-UL-45U	45	2 000	1 ks
DP-UL-48U	48	2 134	1 ks

ZEMNICÍ SVORKOVNICE



- 22 svorek pro průměry kabelů:
 - ø 1–10 mm² – drát
 - ø 1–6 mm² – lanko
- Jmenovité napětí – 230/400 V
- Jmenovitý proud – 40 A
- Montážní sada pro instalaci (do rámu nebo na lišty)

- Zemnicí kabel 6 mm² s okem M8, délka 500 mm
- V souladu se standardní specifikací LG-19
- Balení zahrnuje: 1× zemnicí svorkovnice, 2× plastový držák, 2× šroub M5

Kód	Popis	Balení
DP-ZE-ER24	Zemnicí svorkovnice, 8 × 8 mm, 22 svorek, 40 A, zemnicí kabel	1 ks

PŘÍSLUŠENSTVÍ

MODULÁRNÍ PODSTAVCE



➤ **Podstavce** se používají jako estetický a stabilizační prvek namísto nožiček nebo koleček. Je-li použit filtr, podstavec dodává dostatečné množství filtrovaného vzduchu. Lze také použít k uložení kabelů.

HLAVNÍ VÝHODY

- Použitelné pro řady rozvaděčů PREMIUM a iSEVEN (RDF, RSF, RSB, RI7 a RM7)
- Výška: 100 mm
- Barva: prášková barva RAL (standardně RAL 7035 nebo 9005)
- Dodává se nesmontovaný; montážní materiál a návod k použití jsou součástí dodávky
- Zahrnuje sadu rohů a sadu bočních panelů

SADA ROHŮ PODSTAVCE

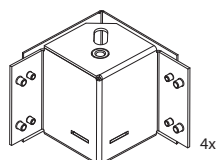

DP-PR-A-100

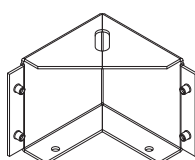

DP-PR-100

- Používá se pro všechny typy stojanových rozvaděčů
- K dispozici jsou tři typy:
 1. DP-PR-100: pevná výška 100 mm; pro celkové zatížení (IT zařízení + rozvaděč) až 800 kg (také pro rozvaděče hluboké 1 200 mm s nosností až 1 000 kg)
 2. DP-PR-HL-100: pevná výška 100 mm pro celkové zatížení (IT zařízení + rozvaděč) až 800 kg a více
 3. DP-PR-A-100: pevná výška 100 mm, s nastavitelnými nožičkami; pro celkové zatížení (IT zařízení + rozvaděč) až 1 700 kg
- Balení zahrnuje: 4x roh podstavce, 4x šroub M10, 16x šroub M5

Kód	Nosnost (kg)*	Balení
DP-PR-100	800	1 sada 4 ks
DP-PR-A-100	1700	1 sada 4 ks
DP-PR-HL-100	1700	1 sada 4 ks

* Nosnost pro sadu (4 ks) rohů, vč. hmotnosti rozvaděče

SADA BOČNÍCH PANELŮ

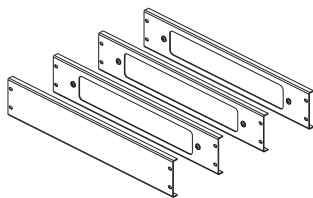

DP-P-PDN-xx/yy-100

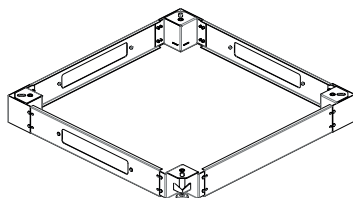

DP-PR-A-100
DP-P-PDN-xx/yy-100

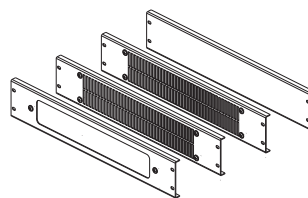

DP-P-PFN-xx/yy-100

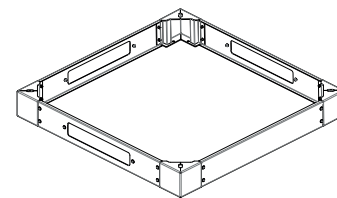

DP-PR-HL-100
DP-P-PDN-xx/yy-100

- K dispozici jsou dva typy:
 1. S otvory pro vstup kabelů (v DP-P-PDN-xx/yy)
 2. S perforací a vyměnitelnými filtry (v DP-P-PFN-xx/yy)
- Balení zahrnuje: 1x plný panel podstavce, 3x panel podstavce s kabelovým vstupem nebo perforací

POSTUPUJTE PODLE KROKŮ PRO STANOVENÍ POŽADOVANÉHO KÓDU

ROHY PODSTAVCE

DP - PR - 1. - 100

Příklad správného kódu:

DP - PR - HL - 100

1.	
Kód	Volitelné možnosti
HL	Rohy podstavce – vysoké zatížení
A	Rohy podstavce s nastavitelnými nožičkami

BOČNÍ PANELE

DP - P - 1. - 2. / 3. - 100

Příklad správného kódu:

DP - P - PDN - 600 / 600 - 100

1.	
Kód	Volitelné možnosti
PDN	Podstavec bez filtru
PFN	Podstavec s filtrem

2.
Volitelné možnosti
Šířka rozvaděče (mm) – tj. 600, 800

3.
Volitelné možnosti
Hloubka rozvaděče (mm) – tj. 600, 800, 1000

Objednávací kód pro výměnný filtr: DP-P-PF-N-FI-600 – délka 600 mm DP-P-PFN-FI-800 – délka 800 mm

PODSTAVCE PRO ROZVADĚČE HLUBOKÉ 1200 MM A PRO ROZŠÍŘUJÍCÍ SEKCE

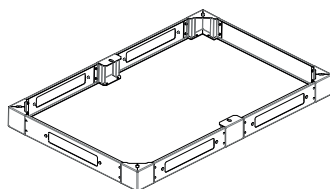

DP-P-PDN-100-80/120
DP-PR-HL-100

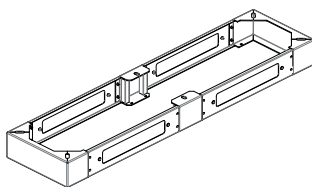

DP-PDN-30/YYY-100

- Sada panelů podstavce pro půdorys rozvaděče xx/yyy (výška 100 mm)
- Balení zahrnuje:
 - DP-P-PDN-100-xx/120: 6× panel, 2× střední podstavec
 - DP-PDN-30/xx-100: 2× sada panelů, 2× podstavec

Kód	Popis	Balení
DP-P-PDN-100-60/120 *	Sada panelů podstavce pro 60/120 (výška 100 mm)	1 sada
DP-P-PDN-100-80/120 *	Sada panelů podstavce pro 80/120 (výška 100 mm)	1 sada

* S DP-PR-100 (výška 100 mm)

Kód	Popis	Balení
DP-PDN-30/60-100	Podstavec pro rozšiřující sekce 30/60, výška 100 mm	1 sada
DP-PDN-30/80-100	Podstavec pro rozšiřující sekce 30/80, výška 100 mm	1 sada
DP-PDN-30/100-100	Podstavec pro rozšiřující sekce 30/100, výška 100 mm	1 sada
DP-PDN-30/120-100	Podstavec pro rozšiřující sekce 30/120, výška 100 mm	1 sada

MONTÁŽNÍ SADA



DP-MO-01



DP-MO-F2

- Slouží k upevnění zařízení k vertikálním lištám
- Balení zahrnuje:
 - DP-MO-0x: 1× šroub, 1× plovoucí matice, 1× podložka
 - DP-MO-F2: 1× šroub, 1× matice
 - DP-MO-100: 100× montážní sada (1× šroub, 1× plovoucí matice, 1× podložka)

Kód	Popis	Velikost	Balení
DP-MO-01 *	Montážní sada	M5	1 sada
DP-MO-02 *	Montážní sada	M6	1 sada
DP-MO-F2 *	Montážní sada – rychlá instalace	M6	1 sada
DP-MO-100	Montážní sada – hromadné balení	M5	1 sada

* Objednávejte pouze v násobcích čtyř (jedno balení = 4 sady, viz výše)

SPOJOVACÍ SADY



DP-DR-UNI



DP-DR-UNI-Q



DP-DR-7

Kód	Popis	Balení
DP-DR-UNI-Q	Spojovací sada QUICK pro všechny řady stojanových rozvaděčů; beznástrojová	1 sada
DP-DR-UNI	Spojovací sada pro všechny řady stojanových rozvaděčů	1 sada
DP-DR-7	Spojovací sada pro řadu rozvaděčů	1 sada

- Spojuje stojanové rozvaděče se stejnou výškou a hloubkou do jedné řady; DP-DR-UNI spojuje celou řadu rozvaděčů
- DP-DR-UNI-Q: Spojovací sada QUICK (QC) se používá k spojení celé řady stojanových rozvaděčů; připraveno pro montáž jednou osobou, beznástrojová verze
- DP-DR-UNI: spojuje celou řadu rozvaděčů; boční panely nemusí být demontovány
- DP-DR-7: spojuje celou řadu rozvaděčů; boční panely musí být demontovány

- Balení zahrnuje:
 - DP-DR-UNI-Q: 3× držák QC, 3× křídlový šroub M5×16, 6× šroub M5×16, 3× matice M5
 - DP-DR-UNI: 6× křídlová matice M5, 6× šroub M5×20, 12× podložka
 - DP-DR-7: 6× šestihránná matice, 12× šroub M5×10, 12× podložka M5 DIN 125

PŘÍSLUŠENSTVÍ

OSTATNÍ

19" NÁSTĚNNÉ DRŽÁKY

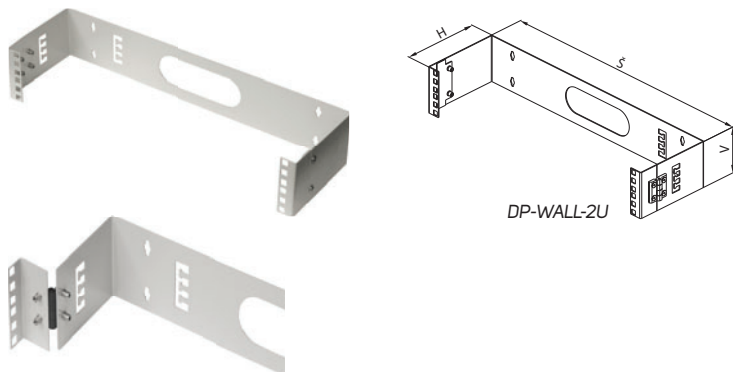

- Pro instalaci 19" zařízení na zeď
- Výška 2U a 4U
- Zadní montážní otvory (pro instalaci na zeď)
- Držák vybaven panty (umožňují odklopení zařízení od zdi)
- Boční vstupy pro kabely
- Barva: prášková barva RAL 7035
- Balení zahrnuje: 1× nástěnný držák

Kód	V (v U)	Š	Hloubka (mm)	Balení
DP-WALL-2U	2	19"	150	1 ks
DP-WALL-4U	4	19"	150	1 ks

KOLEČKA A NOŽIČKY



DP-KO-H1



DP-KO-H2



DP-KO-01



DP-KO-02



DP-NO-01



DP-KO-TC

- Balení zahrnuje:
 - Sada 1: 1× kolečko, 1× šroub M10, 1× podložka
 - Sada 2: 1× nožička
 - Sada 3: 4× kolečko

Kód	Popis	Nosnost kolečka (kg)*	Balení
DP-KO-01	Kolečko pro stojanový rozvaděč	50 kg	1 ks sady 1
DP-KO-02	Kolečko s aretací pro stojanový rozvaděč	50 kg	1 ks sady 1
DP-KO-H1	Kolečko s vysokou nosností pro stojanový rozvaděč	100 kg	1 ks sady 1
DP-KO-H2	Kolečko s vysokou nosností s aretací pro stojanový rozvaděč	100 kg	1 ks sady 1
DP-NO-01	Nastavitelná nožička pro stojanový rozvaděč	-	1 ks sady 2
DP-KO-TC	Převážní kolečka pro stojanové rozvaděče	30 kg	1 ks sady 3

* Nosnost kolečka = (hmotnost rozvaděče + hmotnost zařízení) / 3

OSVĚTLOVACÍ JEDNOTKA



- Osvětlení: LED, úhel 120°, 6 500 K
- Světelnost: 400 lm
- Napětí/frekvence: 24-265 V DC/AC ~ 50/60 Hz
- Příkon: 5 W
- Ovládání světla: pohybový senzor, vypínací doba 5 min.
- Způsob upevnění: Magnety
- Provozní teplota: -30 °C až 70 °C
- Rozměry: 357,4 × 32 × 35,5 mm (V × Š × H)
- Váha: 140 g
- Certifikace: CE, UL

Kód	Popis	Balení
DP-OJ-06	Osvětlovací jednotka s pohybovým senzorem 400 lm, 24-265V/50-60Hz, magnetické uchycení	1 sada

OCHRANA KABELŮ V OTVORECH



DP-KP-KAR



DP-KP-RB4



DP-KP-HCE2



DP-KP-KAR9

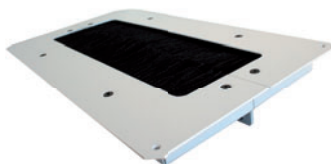

DP-KP-KAR-A



DP-KP-KAR7



DP-KP-KAR4



DP-KP-KAR4-D

- Ochranné lemy a panely s kartáči pomáhají chránit kabelové vstupy a omezují pronikání prachu
- Instalují se do otvorů kabelových vstupů (300 × 100 mm nebo 300 × 50 mm)
- Zadní montážní otvory (pro instalaci na zeď)

Kód	Popis	Dostupné barvy		Balení
		RAL 7035	RAL 9005	
DP-KP-LEM	Ochranný lem kabelových vstupů (délka 790 mm)	–	✓	1 ks
DP-KP-HCE2	Hermetický kabelový vstup pro rozvaděč s IP 54 (otvor 300 × 100 mm)	✓	✓	1 ks
DP-KP-KAR	Kabelový vstup zakrytý kartáčem pro řadu iSEVEN a Premium (otvor 300 × 100 mm)	✓	✓	1 ks
DP-KP-KAR3	Kabelový vstup 150 × 56 mm zakrytý kartáčem pro řadu RUN, RUD, REN	✓	–	1 ks
DP-KP-KAR4	Kabelový vstup, dvě vrstvy kartáčů (otvor 300 × 100 mm)	✓	✓	1 ks
DP-KP-KAR4-D	Kabelový vstup, dvě vrstvy kartáčů, dělená verze (otvor 300 × 100 mm)	✓	✓	1 ks
DP-KP-KAR5	Kabelový vstup 300 × 50 mm, zakrytý kartáčem	✓	✓	1 ks
DP-KP-KAR6	Protiprachový kartáč pro kabelový vstup 500 × 110 mm (pro RI7/RM7), dva kusy kartáčů a dva gumové lemy kabelového vstupu	–	✓	1 ks
DP-KP-KAR7	Posuvný kryt kabelového vstupu 300 × 100 mm	✓	✓	1 ks
DP-KP-KAR9	Kabelový vstup s kulatou hranou chránící kabely, pro otvor 300 × 100 mm	✓	✓	1 ks
DP-KP-RB4	Průměr kabelového vstupu 100 mm (4"), zakrytý kartáčem	–	✓	1 ks
DP-KP-RP4	Průměr kabelového vstupu 100 mm (4"), plastový	–	✓	1 ks
DP-KP-KAR-A	Kabelový vstup pro dvojitou podlahu, dvě vrstvy kartáčů (otvor 410 × 215 mm)	✓	✓	1 ks