

FICHE TECHNIQUE

Coffrets compacts
en acier inoxydable
WME-X

CONTEG

ACIER INOXYDABLE

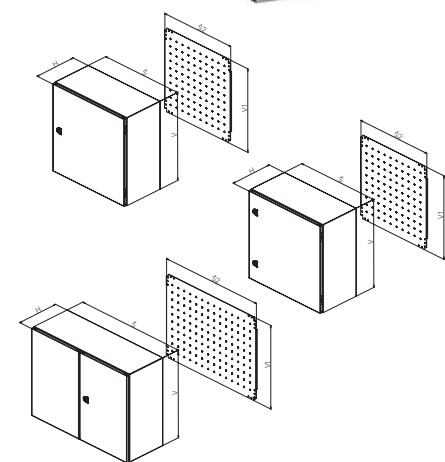

➤ **Les coffrets compacts en acier inoxydable** sont adaptés aux applications les plus exigeantes en matière de résistance à leur environnement. Le design structurel de cette série présente une grande rigidité de tout le coffret et du panneau arrière. La fabrication par soudure au laser confère au coffret un design épuré. Sur demande, CONTEG peut aussi créer des découpes et des perforations requis pour l'installation d'équipement dans des coffrets.

AVANTAGES PRINCIPAUX

- Coffret à porte simple/double
- Les portes sont équipées d'un joint en mousse polyuréthane tout autour du périmètre et d'un verrou rotatif ou d'un système de verrouillage à 3 points à partir de 1 000 mm de hauteur
- Rails de montage perforés sur les portes des baies de 500 mm de hauteur minimum
- Rails de montage perforés sur les panneaux latéraux des baies de 250 mm de profondeur minimum
- Plaque de montage avec grille marquée de 50 x 50 mm
- Accessoires pour montage mural
- Indice de protection IP66
- Remplacement des charnières de porte gauche/droite

DESCRIPTION

Matériaux

- Coffret : acier inoxydable 1.4301 (AISI 304), sur demande acier inoxydable 1.4404 (AISI 316L)
- Plaque de montage : Tôle d'acier zingué

Finition de la surface du coffret

- Surface au sol fine

Indice de protection

- Version porte simple IP66/version double porte/IP55 conformément à la norme EN 60529 (l'indice de protection peut être réduit après le montage d'accessoires)

Durabilité mécanique

- IK10 selon IEC 62262

Application

- Intérieur et extérieur

Contenu de la livraison

- Coffret à porte simple/double. Les portes sont équipées d'un joint en mousse polyuréthane tout autour du périmètre et d'un verrou rotatif ou d'un système de verrouillage à 3 points à partir de 1 000 mm de hauteur.
- Rails de montage perforés sur les portes des baies de 500 mm de hauteur minimum
- Rails de montage perforés sur les panneaux latéraux des baies de 250 mm de profondeur minimum
- Plaque de montage avec grille marquée de 50 x 50 mm
- Accessoires pour montage mural
- Design épuré, sans raccords de câble et trous pour montage mural
- Coupes pour installation au Centre de modification CONTEG

COFFRETS COMPACTS, PORTE SIMPLE, HAUTEUR 300 mm

		300	300	300	300	300
Coffret	H (mm)	300	300	300	300	300
	L (mm)	200	300	300	400	400
	P (mm)	155	155	210	155	210
Plaque de montage	H1 (mm)	270	270	270	270	270
	L2 (mm)	150	250	250	350	350
Épaisseur du matériau(mm)	Corps du coffret	1,25	1,25	1,25	1,25	1,25
	Porte	1,5	1,5	1,5	1,5	1,5
	Plaque de montage	2	2	2	2	2
Quantité	Charnières	2	2	2	2	2
	Serrures à levier	1	1	1	1	1
	Boulons	4	4	4	4	4
Poids (kg)		3,9	5,5	6,1	6,9	7,7
Code	1 pièce	WME-X-030215	WME-X-030315	WME-X-030321	WME-X-030415	WME-X-030421

COFFRETS COMPACTS, PORTE SIMPLE, HAUTEUR 400 mm

Coffret	H (mm)	400	400	400	400
	L (mm)	300	300	400	600
	P (mm)	155	210	210	210
Plaque de montage	H1 (mm)	370	370	370	370
	L2 (mm)	250	250	350	550
Épaisseur du matériau (mm)	Corps du coffret	1,25	1,25	1,25	1,25
	Porte	1,5	1,5	1,5	1,5
	Plaque de montage	2	2	2	2
Nombre	Charnières	2	2	2	2
	Serrures à levier	1	1	1	1
	Boulons	4	4	4	4
Poids (kg)		6,9	7,6	9,5	13,4
Code	1 pièce	WME-X-040315	WME-X-040321	WME-X-040421	WME-X-040621

COFFRETS COMPACTS, PORTE SIMPLE, HAUTEUR 500 mm

Coffret	H (mm)	500	500	500
	L (mm)	400	500	500
	P (mm)	210	210	300
Plaque de montage	H1 (mm)	470	470	470
	L2 (mm)	350	450	450
Épaisseur du matériau (mm)	Corps du coffret	1,25	1,25	1,25
	Porte	1,5	1,5	1,5
	Plaque de montage	2,5	2,5	2,5
Nombre	Charnières	2	2	2
	Serrures à levier	1	1	1
	Boulons	4	4	4
Poids (kg)		11,3	13,7	15,5
Code	1 pièce	WME-X-050421	WME-X-050521	WME-X-050503

ACCESSOIRES

Rails pour installations intérieures	1 jeu	-	-	ID-W-H5
Rails de montage de la porte	1 jeu	ID-W-VD4	ID-W-VD5	ID-W-VD5
Montants fixes de 19"	1 jeu	-	-	-
Porte intérieure	1 pièce	-	-	ID-W-ID55

COFFRETS COMPACTS, PORTE SIMPLE, HAUTEUR 600 mm

Coffret	H (mm)	600	600	600	600	600	600
	L (mm)	400	600	600	600	600	800
	P (mm)	210	210	250	300	400	300
Plaque de montage	H1 (mm)	570	570	570	570	570	570
	L2 (mm)	350	550	550	550	550	750
Épaisseur du matériau (mm)	Corps du coffret	1,25	1,5	1,5	1,5	1,5	1,5
	Porte	1,5	1,5	1,5	1,5	1,5	1,5
	Plaque de montage	2,5	2,5	2,5	2,5	2,5	2,5
Nombre	Charnières	2	2	2	2	2	2
	Serrures à levier	2	2	2	2	2	2
	Boulons	4	4	4	4	4	4
Poids (kg)		13,2	20,3	21,4	22,8	25,9	29
Code	1 pièce	WME-X-060421	WME-X-060621	WME-X-060625	WME-X-060603	WME-X-060604	WME-X-060803

ACCESSOIRES

Rails pour installations intérieures	1 jeu	-	-	ID-W-H6	ID-W-H6	ID-W-H6	ID-W-H6
Rails de montage de la porte	1 jeu	ID-W-VD4	ID-W-VD6	ID-W-VD6	ID-W-VD6	ID-W-VD6	ID-W-VD8
Montants fixes de 19"	1 jeu	-	-	ID-W-U12	ID-W-U12	ID-W-U12	ID-W-U12 *
Porte intérieure	1 pièce	-	-	ID-W-ID66	ID-W-ID66	ID-W-ID66	-
Socle **	avant et arrière	1 jeu	-	-	ID-W-SPF60	ID-W-SPF60	ID-W-SPF80
	pièces latérales	1 jeu	-	-	ID-W-SPS30	ID-W-SPS40	ID-W-SPS30

* Ne pas oublier de commander la console ID-W-UB.

** Socle acier inoxydable, hauteur 100 mm, RAL 7046.

COFFRETS COMPACTS, PORTE SIMPLE, HAUTEUR 700 – 1200 mm

Coffret	H (mm)	700	800	800	800	1000	1200	1200
	L (mm)	500	600	600	800	800	800	800
	P (mm)	300	250	300	300	300	300	400
Plaque de montage	H1 (mm)	670	770	770	770	1170	1170	1170
	L2 (mm)	450	550	550	750	750	750	750
Épaisseur du matériau (mm)	Corps du coffret	1,5	1,5	1,5	1,5	1,5	1,5	1,5
	Porte	1,5	2	2	2	2	2	2
	Plaque de montage	2,5	3 F	3 F	3 FF	3 FF	3 FF	3 FF
Nombre	Charnières	2	2	2	2	3	3	3
	Serrures à levier	2	2	2	2	-	-	-
	Système de verrouillage à 3 points	-	-	-	-	+	+	+
	Boulons	4	4	4	4	6	6	6
Poids (kg)		22,3	29,2	31,7	40,2	48,6	57,1	62
Code	1 pièce	WME-X-070503	WME-X-080625	WME-X-080603	WME-X-080803	WME-X-100803	WME-X-120803	WME-X-120804

ACCESSOIRES

Rails pour installations intérieures	1 jeu	ID-W-H7	ID-W-H8	ID-W-H8	ID-W-H8	ID-W-H10	ID-W-H12	ID-W-H12
Rails de montage de la porte	1 jeu	ID-W-VD5	ID-W-VD6	ID-W-VD6	ID-W-VD8	ID-W-VD8	ID-W-VD8	ID-W-VD8
Montants fixes de 19"	1 jeu	-	ID-W-U17	ID-W-U17	ID-W-U17 *	ID-W-U21 *	ID-W-U25 *	ID-W-U25 *
Porte intérieure	1 pièce	ID-W-ID75	ID-W-ID86	ID-W-ID86	ID-W-ID88	ID-W-ID108	ID-W-ID128	ID-W-ID128
Socle **	avant et arrière	1 jeu	-	-	ID-W-SPF60	ID-W-SPF80	ID-W-SPF80	ID-W-SPF80
	pièces latérales	1 jeu	-	-	ID-W-SPS30	ID-W-SPS30	ID-W-SPS30	ID-W-SPS40

3 F – plaque de montage de 3 mm avec 2 bords pliés. 3 FF – plaque de montage de 3 mm avec 4 bords pliés.

* Ne pas oublier de commander la console ID-W-UB. ** Socle acier inoxydable, hauteur 100 mm, RAL 7046.

COFFRETS COMPACTS, PORTE DOUBLE, HAUTEUR 1000 – 1200 mm

Coffret	H (mm)	1000	1200
	L (mm)	1000	1000
	P (mm)	300	300
Plaque de montage	H1 (mm)	970	1170
	L2 (mm)	950	950
Épaisseur du matériau (mm)	Corps du coffret	1,5	1,5
	Porte	2	2
	Plaque de montage	3 FF	3 FF
Nombre	Charnières	3	3
	Boulons pour plaques de montage	6	6
Système de verrouillage à 3 points		+	+
Poids (kg)		63,8	74,7
Code	1 pièce	WME-X-201003	WME-X-221003

ACCESSOIRES

Rails pour installations intérieures	1 jeu	ID-W-H10	ID-W-H12
Socle **	avant et arrière	1 jeu	ID-W-SPF100
	pièces latérales	1 jeu	ID-W-SPS30

3 FF – plaque de montage de 3 mm avec 4 bords pliés.

** Socle acier inoxydable, hauteur 100 mm, RAL 7046.

ACCESSOIRES

RAILS POUR INSTALLATIONS INTÉRIEURES

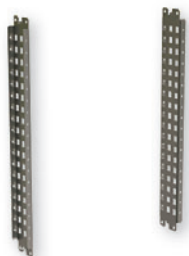

- Matériaux : Tôle d'acier zingué de 2 mm avec perforation de 25 mm
- Largeur de rail : 75 mm
- Montage : sur les rails intérieurs, qui font partie intégrante du coffret
- Application : pour coffrets de 250 mm de profondeur et plus, et de 400 mm de hauteur et plus
- Contenu de la livraison : 2 rails de montage et accessoires

Code	Pour la hauteur de coffret (mm)	Paquet *
ID-W-H4	400	1jeu
ID-W-H5	500	1jeu
ID-W-H6	600	1jeu
ID-W-H7	700	1jeu
ID-W-H8	800	1jeu
ID-W-H10	1000	1jeu
ID-W-H12	1200	1jeu
ID-W-H14	1400	1jeu

* 1 jeu – 2 pièces.

MONTANTS 19" FIXES



- Matériaux : Tôle d'acier zingué de 2 mm
- Largeur de rail : 56 mm
- Montage : sur rails intérieurs, qui font partie intégrante de coffret ou sur la patte de montage mural ID-W-UD pour coffrets du 800 mm de largeur
- Application : pour coffrets de 250 mm de profondeur et plus, et de 600 et 800 mm de largeur
- Contenu de la livraison : Montants fixes 19" et accessoires de montage

Code	Pour la hauteur de coffret (mm)	Paquet *
ID-W-U8	400 (8U)	1jeu
ID-W-U12	600 (12U)	1jeu
ID-W-U17	800 (17U)	1jeu
ID-W-U21	1 000 (21U)	1jeu
ID-W-U25	1 200 (25U)	1jeu

* 1 jeu – 2 pièces.

Pour coffrets de 800 mm de largeur, il est nécessaire de commander les pattes de montage mural ID-W-UB ; les paquets contiennent 4 pièces.

RAILS DE MONTAGE DE LA PORTE

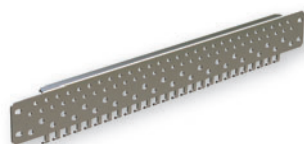

- Matériaux : Tôle d'acier zingué de 2 mm
- Largeur de rail : 61 mm (rails de montage de porte compris)
- Montage : sur les rails pour installation intérieure, qui font partie intégrante de la porte du coffret
- Application : pour coffrets de 500 mm de hauteur et plus
- Contenu de la livraison : 2 rails de montage de porte et accessoires de montage

Code	Pour la largeur de coffret (mm)	Paquet *
ID-W-VD3	300	1jeu
ID-W-VD4	400	1jeu
ID-W-VD5	500	1jeu
ID-W-VD6	600	1jeu
ID-W-VD8	800	1jeu

* 1 jeu – 2 pièces.

PLAQUE DE MONTAGE DE RECHANGE



- Matériaux : Tôle d'acier zingué
- Contenu de la livraison : Plaque de montage avec une grille marquée de 50 x 50 mm (pour fixer les matériaux dans les accessoires du coffret)

Code	Pour coffrets de dimensions H x L (mm)	Épaisseur du matériau (mm)
ID-W-SP3020	300 x 200	2
ID-W-SP3025	300 x 250	2
ID-W-SP3030	300 x 300	2
ID-W-SP3040	300 x 400	2
ID-W-SP4030	400 x 300	2
ID-W-SP4040	400 x 400	2,5
ID-W-SP4060	400 x 600	2,5
ID-W-SP5030	500 x 300	2
ID-W-SP5040	500 x 400	2,5
ID-W-SP5050	500 x 500	2,5
ID-W-SP6040	600 x 400	2,5
ID-W-SP6050	600 x 500	2,5
ID-W-SP6060	600 x 600	2,5
ID-W-SP6080	600 x 800	2,5
ID-W-SP7050	700 x 500	2,5

Code	Pour dimensions de coffrets H x L (mm)	Largeur du matériau (mm)
ID-W-SP8060	800 x 600	3 F
ID-W-SP8080	800 x 800	3 FF
ID-W-SP8010	800 x 1000	3 FF
ID-W-SP8012	800 x 1200	3 FF
ID-W-SP1060	1000 x 600	3 F
ID-W-SP1080	1000 x 800	3 FF
ID-W-SP1010	1000 x 1000	3 FF
ID-W-SP1012	1000 x 1200	3 FF
ID-W-SP1260	1200 x 600	3 F
ID-W-SP1280	1200 x 800	3 FF
ID-W-SP1210	1200 x 1000	3 FF
ID-W-SP1212	1200 x 1200	3 FF
ID-W-SP1410	1400 x 1000	3 FF

3 F – plaque de montage de 3 mm avec 2 bords pliés.
3 FF – plaque de montage de 3 mm avec 4 bords pliés.

PATTES DE RÉGLAGE DE LA PLAQUE DE MONTAGE



- Matériaux : Tôle d'acier zingué de 2 mm
- Montage : sur les rails pour installation intérieure, qui font partie intégrante du coffret
- Application : pour coffrets de 250 mm de profondeur et plus
- Contenu de la livraison : 4 pattes murales et accessoires de montage

Code	Paquet
ID-W-AMB	4 pièces

Uniquement pour les coffrets à 4 boulons.

PORTE INTÉRIEURE



- Matériaux : Tôle d'acier de 1,5 mm
- Finition de la surface : Laquage époxy polyester
- Indice de protection : IP20
- Couleur : RAL 7035
- Montage : sur les rails pour installation intérieure, qui font partie intégrante du coffret
- Application : pour coffrets à porte simple de 250 mm de profondeur et plus
- Verrou : double barre de 3 mm, 2 resp. 3 charnières
- Charge admissible 20 kg
- Livré avec accessoires de montage de porte intérieure

Code	Pour coffrets de hauteur x largeur (mm)
ID-W-ID54	500 x 400
ID-W-ID55	500 x 500
ID-W-ID64	600 x 400
ID-W-ID65	600 x 500
ID-W-ID66	600 x 600
ID-W-ID75	700 x 500
ID-W-ID86	800 x 600
ID-W-ID88	800 x 800
ID-W-ID106	1000 x 600
ID-W-ID108	1000 x 800
ID-W-ID126	1200 x 600
ID-W-ID128	1200 x 800

PORTE VITRÉE



- Matériaux : Tôle d'acier de 1,5 mm, porte vitrée : Verre durci de 4 mm conformément à la norme NF EN 12150, transparent
- Finition de la surface : Laquage époxy polyester
- Couleur : RAL 7035
- Verrou : double barre de 3 mm, 2 resp. 3 charnières
- Montage : sur les rails pour installation intérieure, qui font partie intégrante du coffret
- Contenu de la livraison : porte vitrée et accessoires de montage

Code	Pour coffrets de hauteur × largeur (mm)
ID-W-TD43	400 × 300
ID-W-TD44	400 × 400
ID-W-TD54	500 × 400
ID-W-TD55	500 × 500
ID-W-TD64	600 × 400
ID-W-TD65	600 × 500
ID-W-TD66	600 × 600
ID-W-TD75	700 × 500
ID-W-TD86	800 × 600
ID-W-TD88	800 × 800
ID-W-TD106	1000 × 600
ID-W-TD108	1000 × 800
ID-W-TD126	1200 × 600
ID-W-TD128	1200 × 800

VERROUS/SERRURES



ID-W-INSS



Double panneton



Carrée



Triangulaire

Code	Type	Matériaux	Paquet
ID-W-INSS	Verrou rotatif de rechange WME	–	1 jeu*
ID-W-INLK	Poignée en T avec verrou pour WME, clé 5333	ZAMAK chromé	1 jeu**
ID-W-INLK1	Verrou pour WME, clé 444	ZAMAK chromé	1 jeu**
ID-W-INLK2	Verrou pour WME, clé unique	ZAMAK chromé	1 jeu**
ID-W-INLK3	Poignée avec verrou pour WME, clé 5333	ZAMAK chromé	1 jeu**
ID-W-IND3	« Double panneton » 3 mm	ZAMAK noir	1 pièce
ID-W-INS6	6 mm carré	ZAMAK noir	1 pièce
ID-W-INS7	7 mm carré	ZAMAK noir	1 pièce
ID-W-INS8	8 mm carré	ZAMAK noir	1 pièce
ID-W-INT7	7 mm triangle	ZAMAK noir	1 pièce
ID-W-INT8	8 mm triangle	ZAMAK noir	1 pièce
ID-W-INT9	9 mm triangle	ZAMAK noir	1 pièce
ID-W-INLKE1	Fermeture à verrou VW 1	ZAMAK chromé	1 jeu**

* Kit de remplacement complet pour serrure rotative à double panneton de 5 mm avec double barre.

** Jeu complet de serrure à pêne battant à double barre.

PATTES MURALES



- Matériaux : Acier inoxydable de 3 mm (ID-W-WB) ou tôle zingué (ID-W-WBZN)
- Charge admissible : 100 kg
- Contenu de la livraison : 4 pattes et matériel de montage sur coffret

Code	Paquet
ID-W-WB	4 pièces
ID-W-WBZN	4 pièces

SOCLE



- Hauteur : 100 mm
- Matériaux : acier inoxydable de 2 mm (AISI 430)
- Finition de la surface :
 - tôle d'acier : Laquage époxy polyester
 - acier inoxydable : Laquage polyester
- Possibilité d'installer deux socles, l'un sur l'autre (max. 4 pièces)
- Contenu de la livraison : Socle et accessoires (jeu ID-W-PFxx/ID-W-PSxx ou ID-W-SPFxx / ID-W-SPSxx)

Code	Pour la profondeur de coffret (mm)	Matériaux	Couleur	Paquet
Socle en acier inoxydable – kit latéral				
ID-W-SPS30	300	Acier inoxydable	RAL 7046	1 jeu*
ID-W-SPS40	400		RAL 7046	1 jeu*
ID-W-SPS30G	300		RAL 7035	1 jeu*
ID-W-SPS40G	400		RAL 7035	1 jeu*

* 1 jeu contient 2 côtés et des accessoires de montage.

Code	Pour la largeur de coffret (mm)	Matériaux	Couleur	Paquet
Socle en acier inoxydable – kit avant et arrière				
ID-W-SPF60	600	Acier inoxydable	RAL 7046	1 jeu**
ID-W-SPF80	800		RAL 7046	1 jeu**
ID-W-SPF100	1000		RAL 7046	1 jeu**
ID-W-SPF120	1200		RAL 7046	1 jeu**
ID-W-SPF60G	600		RAL 7035	1 jeu**
ID-W-SPF80G	800		RAL 7035	1 jeu**
ID-W-SPF100G	1000		RAL 7035	1 jeu**
ID-W-SPF120G	1200		RAL 7035	1 jeu**

** 1 jeu contient 1 pièce avant et 1 pièce arrière et des accessoires de montage.

SUPPORT DE MONTAGE SUR POTEAU



- Matériaux : Tôle d'acier inoxydable de 2 mm
- Montage : pour poteaux de 250 mm de diamètre
- Charge admissible : 200 kg
- Contenu de la livraison : Accessoires et support de montage sur poteau (2 rails pour profil, 2 brides de serrage (L=850 mm), 8 jeux : 12 vis M8, écrous et rondelles autobloquants)

Code	Pour la largeur de coffret (mm)
ID-W-MP2	200
ID-W-MP25	250
ID-W-MP3	300
ID-W-MP4	400
ID-W-MP5	500
ID-W-MP6	600

BUTÉE DE PORTE



- Matériaux : Tôle d'acier zingué de 2 mm
- Application : pour coffrets de 500 mm de hauteur et plus, et de 250 mm de profondeur et plus
- Contenu de la livraison : butée de porte et accessoires de montage

Code	Paquet
ID-W-DS	1 pièce

INTERRUPTEUR DE PORTE



- Matériau – pattes : Tôle d'acier zingué de 2 mm
- Verrou de porte : IP65, plastique, 1NO + 1 NC, PG13,5, -25 °C à +70 °C
- Application : pour coffrets de 500 mm de hauteur et plus, et de 250 mm de profondeur et plus
- Contenu de la livraison : interrupteur de porte et accessoires de montage

Code	Paquet
ID-W-DC	1 pièce

POCHETTE À DOCUMENTS



- Matériaux : ABS
- Couleur : RAL 7035
- Dimensions : 234 × 241 × 31 mm (H × L × P)
- Montage : ruban autocollant
- Contenu de la livraison : pochette à documents avec ruban autocollant

Code	Paquet
ID-PO-A4	1 pièce

MODULE D'ÉCLAIRAGE



- Indice de protection : IP20
- Montage : sur la plaque de montage, côté des rails
- Technologie LED, 12 points d'éclairage
- Dimensions : 400 × 26 × 27 mm (L × H × P)
- Contenu de la livraison :
 - câbles d'interconnexion
 - pattes pour plaque de montage pour installer le module d'éclairage près de la face supérieure selon diverses profondeurs

Code	Type	Paquet
ID-W-L	3 W, 230 W, 50 Hz	1 pièce

DISPOSITIF DE DRAINAGE



- Matériaux : plastique conforme à UL94V-0, gris foncé, étanche et résistant aux UV
- Indice de protection : IP67
- Étanchéité : NBR
- Dimensions : Ø 60 × 49,5 mm, 17,5 mm à l'intérieur du coffret
- Débit d'eau : 200 ml/heure
- Montage : verticalement au point le plus bas, fil M50x1,5 avec écrou (Coupe de 50 mm de diamètre)

Code	Paquet
ID-EO-DD	1 pièce

COMPENSATEUR DE PRESSION



- Montage : filetage PG 29 avec écrou de raccordement (diamètre de coup 37 mm)
- Position de montage : toutes positions (toute installation autre que verticale réduit l'indice de protection à IP54)
- Matériaux : plastique conformément à UL94 V-0, gris clair RAL 7035
- Indice de protection : IP 55
- Dimensions : Ø 65,5 x 30,5 mm

Code	Paquet
ID-EO-PC	2 pièces

RACCORDS DE CÂBLES ET ÉCROUS AVEC PG/FILETAGE MÉTRIQUE



- Matériaux : Polyamide PA6, Joint CR (néoprène)
- Indice de protection : IP68
- Couleur : RAL 7035

Code	Description	Filetage/taille	Câble Ø (mm)	Paquet
ORO-PG7N	Rondelle étanche Pg7	Pg7	2,5 – 6,5	10 pièces
ORO-PG9N	Rondelle étanche Pg9	Pg9	3 – 8	5 pièces
ORO-PG11N	Rondelle étanche Pg11	Pg11	4 – 10	5 pièces
ORO-PG13N	Rondelle étanche Pg13	Pg13	5,5 – 12	5 pièces
ORO-PG16N	Rondelle étanche Pg16	Pg16	8,5 – 14	5 pièces
ORO-PG21N	Rondelle étanche Pg21	Pg21	11 – 18	5 pièces
ORO-PG29N	Rondelle étanche Pg29	Pg29	17 – 25	5 pièces
ORO-PG36N	Rondelle étanche Pg36	Pg36	22 – 33	1 pièce
ORO-PG42N	Rondelle étanche Pg42	Pg42	28 – 38	1 pièce
ORO-PG48N	Rondelle étanche Pg48	Pg48	32 – 44	1 pièce
ORO-ZPG7N	Écrou en plastique avec bride Pg7	Pg7	–	10 pièces
ORO-ZPG9N	Écrou en plastique avec bride Pg9	Pg9	–	5 pièces
ORO-ZPG11N	Écrou en plastique avec bride Pg11	Pg11	–	5 pièces
ORO-ZPG13N	Écrou en plastique avec bride Pg13	Pg13	–	5 pièces
ORO-ZPG16N	Écrou en plastique avec bride Pg16	Pg16	–	5 pièces
ORO-ZPG21N	Écrou en plastique avec bride Pg21	Pg21	–	5 pièces
ORO-ZPG29N	Écrou en plastique avec bride Pg29	Pg29	–	5 pièces
ORO-ZPG36N	Écrou en plastique avec bride Pg36	Pg36	–	1 pièce
ORO-ZPG42N	Écrou en plastique avec bride Pg42	Pg42	–	1 pièce
ORO-ZPG48N	Écrou en plastique avec bride Pg48	Pg48	–	1 pièce
ORO-M12N	Rondelle étanche M12x1,5	M12x1,5	2,5 – 6,5	10 pièces
ORO-M16N	Rondelle étanche M16x1,5	M16x1,5	4,5 – 10	5 pièces
ORO-M20N	Rondelle étanche M20x1,5	M20x1,5	7 – 13	5 pièces
ORO-M25N	Rondelle étanche M25x1,5	M25x1,5	10 – 17	5 pièces
ORO-M32N	Rondelle étanche M32x1,5	M32x1,5	17 – 25	5 pièces
ORO-ZM12N	Écrou en plastique avec bride M12x1,5	M12x1,5	–	10 pièces
ORO-ZM16N	Écrou en plastique avec bride M16x1,5	M16x1,5	–	5 pièces
ORO-ZM20N	Écrou en plastique avec bride M20x1,5	M20x1,5	–	5 pièces
ORO-ZM25N	Écrou en plastique avec bride M25x1,5	M25x1,5	–	5 pièces
ORO-ZM32N	Écrou en plastique avec bride M32x1,5	M32x1,5	–	5 pièces

BARRES DE MISE À LA TERRE



- Contenu de la livraison :
 - ID-W-EK : kit complet de mise à la terre pour tous les coffrets
 - ID-W-EW68/EW88/EW8816 : câble de 300 mm de longueur avec cosses serties

Code	Description	Paquet
ID-W-EK	Kit de mise à la terre WME	1 jeu*
ID-W-EW68	Câbles de mise à la terre M6, M8 (porte, coffret), section transversale 10 mm ²	10 pièces
ID-W-EW88	Câbles de mise à la terre M8, M8 (coffret, plaque de montage), section transversale 10 mm ²	10 pièces
ID-W-EW8816	Câbles de mise à la terre M8, M8 (coffret, plaque de montage), section transversale 16 mm ²	10 pièces

* Le jeu contient : écrous, vis pour porte(s) de mise à la terre, coffret et plaque de montage.

MEMBRANE D'ENTRÉE



- Matériaux : polyamide/élastomère, UL-94 Vo autoextinguibles
- Indice de protection : IP64
- Installation : coupes dans les raccords de câble
- Contenu de la livraison : 1 membrane
- Coupes pour installation au Centre de modification CONTEG

Code	Dimensions L x P (mm)	Câbles	Paquet
ID-W-ME24/19	142 x 44	12x max Ø 6,5 mm ; 7x Ø 2,1 mm	1 pièce
ID-W-ME24/48	142 x 44	48x max Ø 6,5 mm	1 pièce

PLAQUE PASSE-CÂBLES AVEC CADRE D'ENTRÉE DE CÂBLE ET INSERTS DE CÂBLE



- Matériaux :
 - Base : Tôle d'acier pinte
 - Inserts de câble : élastomère, UL-94 Vo autoextinguibles
 - Cadres d'entrée de câble : polyamide, UL-94 Vo autoextinguibles
- Dimensions du cadre : 120 x 58 mm, 8 positions d'inserts de câble ID-W-CExx
- Indice de protection : IP54
- Quantité de câbles : voir inserts de câble ID-W-CExx
- Montage : à l'ouverture en bas du coffret à la place de la plaque passe-câbles entièrement métallique
- Contenu de la livraison : Plaque passe-câbles avec cadre d'entrée de câble avec trous

Plaque passe-câbles avec cadre d'entrée de câble				
Code	Dimensions de la plaque passe-câbles	Dimensions du cadre L x P (mm)	Nombre de positions ID-W-CExx	Paquet
ID-W-CG02B	B	120 x 58	8	1 pièce
ID-W-CG02C	C	120 x 58	8	1 pièce
ID-W-CG02D	D	120 x 58	8	1 pièce
ID-W-CG02E	E	120 x 58	8	1 pièce
ID-W-CG02F	F	120 x 58	8	1 pièce

Inserts de câble		
Code	Ø (mm)	Paquet
ID-W-CEP	obturateur de câble ID-W-CG02x	1 pièce
ID-W-CE3	3-4	1 pièce
ID-W-CE4	4-5	1 pièce
ID-W-CE5	5-6	1 pièce
ID-W-CE6	6-7	1 pièce
ID-W-CE7	7-8	1 pièce
ID-W-CE8	8-9	1 pièce
ID-W-CE9	9-10	1 pièce
ID-W-CE10	10-11	1 pièce
ID-W-CE11	11-12	1 pièce
ID-W-CE12	12-13	1 pièce
ID-W-CE13	13-14	1 pièce
ID-W-CE14	14-15	1 pièce
ID-W-CE2/3	2x3	1 pièce
ID-W-CE2/4	2x4	1 pièce
ID-W-CE2/5	2x5	1 pièce
ID-W-CE2/5,5	2x5,5	1 pièce
ID-W-CE2/6	2x6	1 pièce
ID-W-CE2/6,5	2x6,5	1 pièce
ID-W-CE2/7	2x7	1 pièce
ID-W-CE4/3	4x3	1 pièce
ID-W-CE4/4	4x4	1 pièce
ID-W-CE4/4,5	4x4,5	1 pièce
ID-W-CE4/5	4x5	1 pièce
ID-W-CE4/5,5	4x5,5	1 pièce
ID-W-CE4/6	4x6	1 pièce

VENTILATEURS À FILTRES



AVANTAGES PRINCIPAUX

- Assemblage rapide sans vis ni outils, dans une découpe carré, facile à monter avec des attaches hautement élastiques
- Filtre facile à changer depuis l'extérieur sans outils
- Possibilité de changer le sens du flux d'air
- Flux d'air jusqu'à 800 m³/h
- Peut être installé dans un coffret de 1 à 2,5 mm d'épaisseur
- Indice de protection standard IP 54
- Emplacement pour ventilateur sur le côté et face supérieure
- Plage de température de fonctionnement de -10 °C à +70 °C
- Mousse de polyuréthane tout autour du périmètre
- Résistance aux UV
- Trous pour installation au Centre de modification CONTEG

DESCRIPTION

- Les pièces en plastique en mélange de ABS/PC sont toutes autoextinguibles, conformément à UL 94V-0
- Couleur par défaut RAL 7035 (autre couleur sur demande)
- Inserts de filtres en fibre synthétique de catégorie G3, conformément à la norme EN 779,

et de catégorie G4 conformément aux normes EN 779 et UL 900, et de catégorie 2 autoextinguible de catégorie F1 conformément à la norme DIN 53 438

- Les inserts de filtre se nettoient à l'eau, à l'air comprimé et en les tapotant

- Roulements à billes de ventilateur encapsulé
- Indice de protection standard IP54 conformément à la norme EN 60529 et NEMA 12 conformément à la norme UL 50
- IP55 réglable (selon norme EN 60529)

- IP56 avec utilisation du cache de protection contre les éclaboussures
- Version EMC disponible sur demande

Ventilateurs

Code	Flux d'air	Dimensions H x L x P	Tension **	Fréquence	Grille d'évacuation à filtre	Dimensions de découpe	Indice de protection
ID-EF-01-4	12/15 m ³ /h	106,5 x 106,5 x 59,9 mm	230 VAC	50/60 Hz	ID-EF-01	92 x 92 mm	IP54
ID-EF-01-1	15 m ³ /h	106,5 x 106,5 x 59,9 mm	24 VDC	-	ID-EF-01	92 x 92 mm	IP54
ID-EF-04-4	45/50 m ³ /h	150 x 150 x 65,5 mm	230 VAC	50/60 Hz	ID-EF-03	125 x 125 mm	IP54
ID-EF-04-1	47 m ³ /h	150 x 150 x 65,5 mm	24 VDC	-	ID-EF-03	125 x 125 mm	IP54
ID-EF-10-4	100/110 m ³ /h	203,9 x 203,9 x 87,5 mm	230 VAC	50/60 Hz	ID-EF-05	177 x 177 mm	IP54
ID-EF-10-1	100 m ³ /h	203,9 x 203,9 x 87,5 mm	24 VDC	-	ID-EF-05	177 x 177 mm	IP54
ID-EF-23-4	230/270 m ³ /h	250 x 250 x 115,3 mm	230 VAC	50/60 Hz	ID-EF-07	223 x 223 mm	IP54
ID-EF-22-1	225 m ³ /h	250 x 250 x 115,3 mm	24 VDC	-	ID-EF-07	223 x 223 mm	IP54
ID-EF-52-4	520/580 m ³ /h	325 x 325 x 150,7 mm	230 VAC	50/60 Hz	ID-EF-09	291 x 291 mm	IP54
ID-EF-71-4	710/800 m ³ /h	325 x 325 x 149 mm	230 VAC	50/60 Hz	ID-EF-09	291 x 291 mm	IP54
ID-EFT-42-4 *	420/490 m ³ /h	324 x 324 x 94 mm	230 VAC	50/60 Hz	ID-EF-09	ventilateur de 175 x 175 mm / grille de 291 x 291 mm	IP54
ID-EO-TC	Thermostat pour le refroidissement	55 x 33 x 43 mm	250 VAC/10 A	-	-	-	IP20

* Version de toit.

** D'autres options de tension d'entrée sont disponibles sur demande.



Pour plus de détails, veuillez consulter le catalogue de produit « Solutions de climatisation » sur www.conteg.fr ou contacter nos représentants commerciaux.

SCHÉMAS TECHNIQUES

WME-X — coffrets compacts — acier inoxydable,
versions à porte simple et verrou rotatif

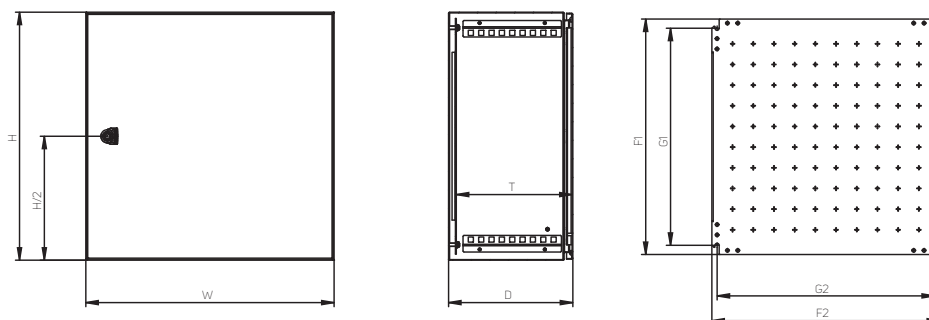

Code	Hauteur (mm)		Largeur (mm)		Profondeur (mm)				Plaque de montage (mm)				Épaisseur du matériau (mm)		
	H	Larg.	P	É *	F1	F2	G1	G2	Coffret	Porte	Plaque de montage				
WME-X-030215	300	200	155	135	270	150	225	125	1,25	1,5	2,0				
WME-X-030315	300	300	155	135	270	250	225	225	1,25	1,5	2,0				
WME-X-030321	300	300	210	190	270	250	225	225	1,25	1,5	2,0				
WME-X-030415	300	400	155	135	270	350	225	325	1,25	1,5	2,0				
WME-X-030421	300	400	210	190	270	350	225	325	1,25	1,5	2,0				
WME-X-040315	400	300	155	135	370	250	325	225	1,25	1,5	2,0				
WME-X-040321	400	300	210	190	370	250	325	225	1,25	1,5	2,0				
WME-X-040421	400	400	210	190	370	350	325	325	1,25	1,5	2,5				
WME-X-040621	400	600	210	190	370	550	325	525	1,25	1,5	2,5				
WME-X-050421	500	400	210	190	470	350	425	325	1,25	1,5	2,5				
WME-X-050521	500	500	210	190	470	450	425	425	1,25	1,5	2,5				
WME-X-050503	500	500	300	280	470	450	425	425	1,25	1,5	2,5				
WME-X-060421	600	400	210	190	570	350	525	325	1,25	1,5	2,5				
WME-X-060621	600	600	210	190	570	550	525	525	1,50	2,0	2,5				
WME-X-060625	600	600	250	230	570	550	525	525	1,50	2,0	2,5				
WME-X-060603	600	600	300	280	570	550	525	525	1,50	2,0	2,5				
WME-X-060604	600	600	400	380	570	550	525	525	1,50	2,0	2,5				
WME-X-060803	600	800	300	280	570	750	525	725	1,50	2,0	2,5				

* La dimension É indique la profondeur entre la plaque de montage et l'intérieur de la porte. La garniture de la porte réduit cette valeur de 17 mm et le verrou de 31 mm.

WME-X — coffrets compacts — acier inoxydable, versions à porte simple et deux verrous rotatifs

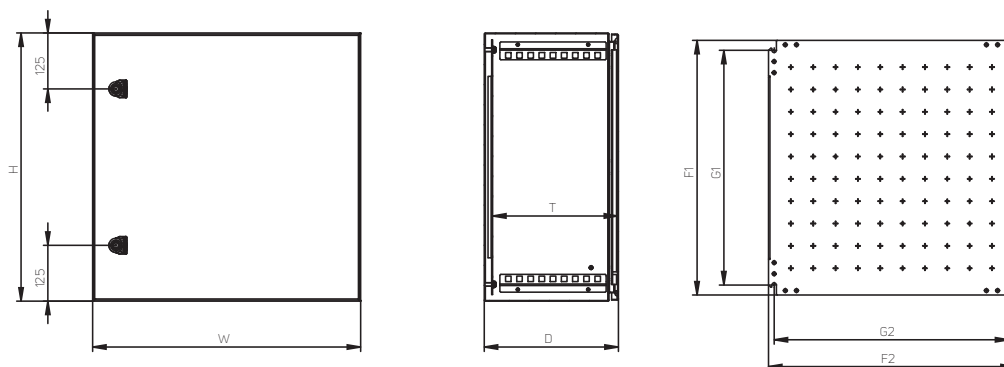

Code	Hauteur (mm)	Largeur (mm)	Profondeur (mm)		Plaque de montage (mm)				Épaisseur du matériau (mm)		
	H	Larg.	P	É *	F1	F2	G1	G2	Coffret	Porte	Plaque de montage
WME-X-070503	700	500	300	280	670	450	625	425	1,50	2,0	2,5
WME-X-080625	800	600	250	230	770	550	725	525	2,0	2,0	3 F
WME-X-080603	800	600	300	280	770	550	725	525	2,0	2,0	3 F
WME-X-080803	800	800	300	280	770	750	725	725	2,0	2,0	3 FF

3 F — plaque de montage de 3 mm avec 2 bords pliés. 3 FF — plaque de montage de 3 mm avec 4 bords pliés.

* La dimension É indique la profondeur entre la plaque de montage et l'intérieur de la porte. La garniture de la porte réduit cette valeur de 17 mm et le verrou de 31 mm.

WME-X — coffrets compacts — acier inoxydable, versions à porte simple et système de verrou à 3 points

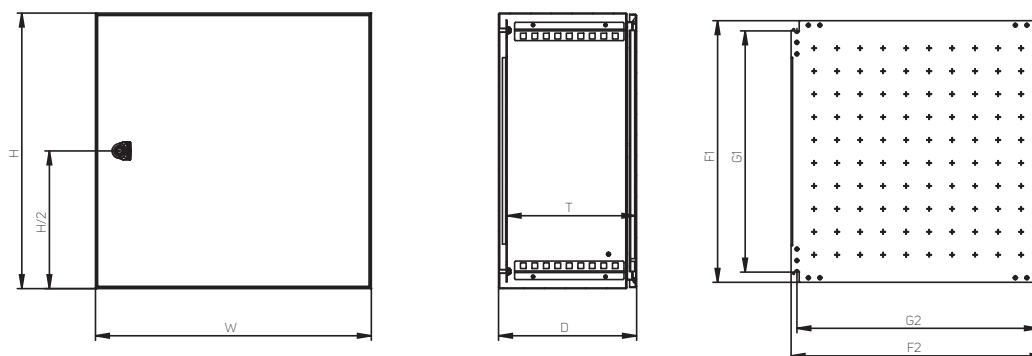

Code	Hauteur (mm)	Largeur (mm)	Profondeur (mm)		Plaque de montage (mm)				Épaisseur du matériau (mm)		
	H	Larg.	P	É *	F1	F2	G1	G2	Coffret	Porte	Plaque de montage
WME-X-100803	1000	800	300	280	970	750	925	725	2,0	2,0	3 FF
WME-X-120803	1200	800	300	280	1170	750	1125	725	2,0	2,0	3 FF
WME-X-120804	1200	800	400	380	1170	750	1125	725	2,0	2,0	3 FF

3 FF — plaque de montage de 3 mm avec 4 bords pliés.

* La dimension É indique la profondeur entre la plaque de montage et l'intérieur de la porte. La garniture de la porte réduit cette valeur de 17 mm et le verrou de 31 mm.

WME-X — coffrets compacts — acier inoxydable, versions à porte double et système de verrou à 3 points

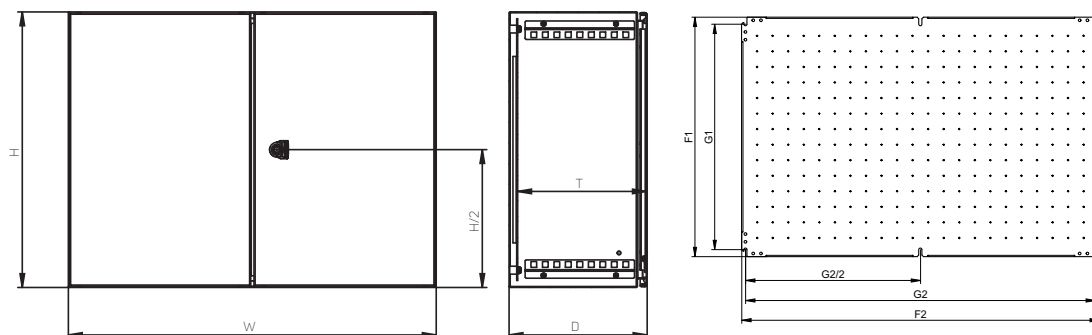

Code	Hauteur (mm)		Largeur (mm)		Profondeur (mm)				Plaque de montage (mm)				Épaisseur du matériau (mm)		
	H	Larg.	P	É *	F1	F2	G1	G2	Coffret	Porte	Plaque de montage				
WME-X-201003	1000	1000	300	280	970	950	925	925	1,5	2,0	3 FF				
WME-X-221003	1200	1000	300	280	1170	950	1125	925	1,5	2,0	3 FF				

3 FF – plaque de montage de 3 mm avec 4 bords pliés.

* La dimension É indique la profondeur entre la plaque de montage et l'intérieur de la porte. La garniture de la porte réduit cette valeur de 17 mm et le verrou de 31 mm.

WME-X — COFFRETS COMPACTS AUTONOMES

DISSIPATION DE LA CHALEUR

WME-X — coffrets compacts en acier inoxydable —
mesurés à partir d'une chaleur interne au coffret de $\Delta E = 15 K$

Code	Dimensions du coffret (mm)			Épaisseur du matériau (mm)		nb de portes (pièces)	Espace total du coffret (m ²)	Dissipation électrique totale (W)
	Hauteur	Largeur	Profondeur	Corps	Porte (vitrée)			
WME-X-030215	300	200	155	1,25	1,50	1	0,275	13,7
WME-X-030315	300	300	155	1,25	1,50	1	0,366	18,7
WME-X-030321	300	300	210	1,25	1,50	1	0,432	21,4
WME-X-030415	300	400	155	1,25	1,50	1	0,457	23,7
WME-X-030421	300	400	210	1,25	1,50	1	0,534	26,8
WME-X-040315	400	300	155	1,25	1,50	1	0,457	23,7
WME-X-040321	400	300	210	1,25	1,50	1	0,534	26,8
WME-X-040421	400	400	210	1,25	1,50	1	0,656	33,5
WME-X-040621	400	600	210	1,25	1,50	1	0,900	46,7
WME-X-050421	500	400	210	1,25	1,50	1	0,778	40,1
WME-X-050521	500	500	210	1,25	1,50	1	0,920	48,0
WME-X-050503	500	500	300	1,25	1,50	1	1,100	55,4
WME-X-060421	600	400	210	1,25	1,50	1	0,900	46,7
WME-X-060621	600	600	210	1,50	1,50	1	1,224	64,1
WME-X-060625	600	600	250	1,50	1,50	1	1,320	68,0
WME-X-060603	600	600	300	1,50	1,50	1	1,440	72,8
WME-X-060604	600	600	400	1,50	1,50	1	1,680	82,4
WME-X-060803	600	800	300	1,50	1,50	1	1,800	92,2
WME-X-070503	700	500	300	1,50	1,50	1	1,420	71,6
WME-X-080625	800	600	250	1,50	2,00	1	1,660	85,9
WME-X-080603	800	600	300	1,50	2,00	1	1,800	91,6
WME-X-080803	800	800	300	1,50	2,00	1	2,240	115,7
WME-X-100803	1000	800	300	1,50	2,00	1	2,680	139,7
WME-X-120803	1200	800	300	1,50	2,00	1	3,120	163,8
WME-X-120804	1200	800	400	1,50	2,00	1	3,520	179,9
WME-X-201003	1000	1000	300	1,50	2,00	1	3,200	168,6
WME-X-221003	1200	1000	300	1,50	2,00	1	3,720	197,4

CONTEG France sarl

Zac du Bourg de Serris
7 Boulevard Robert Thiboust
77700 Serris

Tél.: +33 (0)1 60 04 55 90

conteg@conteg.fr

www.conteg.fr

CONTEG