



**FICHE
TECHNIQUE**
Coffrets compacts
WME, WME-G

CONTEG

TÔLE D'ACIER ET PORTES VITRÉES



WME-050503



WME-181003



➤ Les coffrets compacts WME et WME-G en tôle d'acier sont adaptés aux espaces intérieurs pour de nombreuses applications industrielles et du génie électrique. Notre vaste gamme de tailles de coffrets à portes métalliques ou vitrées, à un ou deux battants, sont complétées par un riche assortiment d'accessoires. Le design structurel de cette série présente une grande rigidité non seulement du panneau arrière mais de tout le coffret. La fabrication par soudure au laser confère au coffret un design épuré. CONTEG peut aussi créer les découpes et les filetages requis pour des installations dans des coffrets, sur demande.

AVANTAGES PRINCIPAUX

- Coffret à porte simple/double, les charnières de portes se situent du côté droit de la baie à porte simple (facile à changer pour placer l'ouverture à gauche)
- Les portes sont équipées d'un joint en mousse polyuréthane tout autour du périmètre et d'un verrou rotatif ou d'un système de verrouillage à trois points
- Plateau passe-câbles/bas
- Rails de montage perforés sur les panneaux latéraux (pour coffrets de 250 mm de profondeur minimum)
- Plaque de montage avec grille marquée de 50 x 50 mm
- Accessoires pour montage mural

COULEUR :  RAL 7035

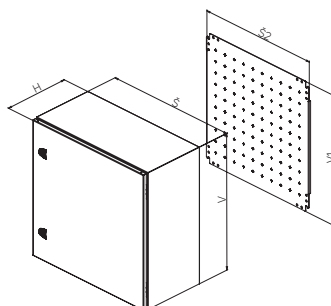
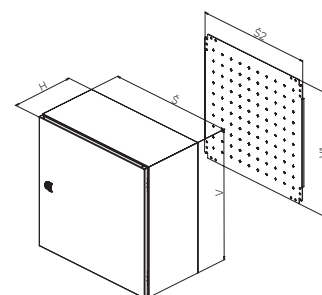
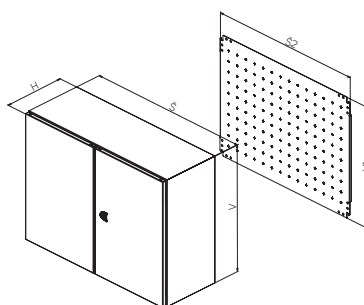

DESCRIPTION

Matériaux

- Coffret : Tôle d'acier
- Plaque de montage : Tôle d'acier zingué
- Version à porte vitrée : Verre transparent durci de 4 mm conformément à la norme NF EN 12150

Finition de la surface du coffret

- Laquage époxy polyester

Couleur

- RAL 7035 pour utilisation en intérieur

Indice de protection

- Version porte simple IP66/version double porte/IP55 conformément à la norme EN 60529 (l'indice de protection peut être réduit après le montage de certains accessoires)

Durabilité mécanique

- IK10 selon IEC 62262

- IK08 (pour verre)

Contenu de la livraison

- Coffret à porte simple/double, les charnières de portes se situent du côté droit de la baie à porte simple (facile à changer pour placer l'ouverture à gauche).
- Les portes sont équipées d'un joint en mousse polyuréthane tout autour du périmètre et d'un

verrou rotatif ou d'un système de verrouillage à trois points.

- Plateau(x) passe-câbles
- Rails de montage perforés sur les portes des coffrets de 500 mm de hauteur minimum
- Rails de montage perforés sur les panneaux latéraux des coffrets de 250 mm de profondeur minimum
- Plaque de montage avec une grille marquée de 50 x 50 mm
- Accessoires pour montage mural

WME, WME-G — COFFRETS COMPACTS, PORTE SIMPLE, HAUTEUR 300 mm							
Coffret	H (mm)	300	300	300	300	300	300
	L (mm)	200	250	300	300	400	400
	P (mm)	155	155	155	210	155	210
Plaque de montage	H1 (mm)	270	270	270	270	270	270
	L2 (mm)	150	200	250	250	350	350
Épaisseur du matériau (mm)	Corps du coffret	1,25	1,25	1,25	1,25	1,25	1,25
	Porte	1,5	1,5	1,5	1,5	1,5	1,5
	Plaque de montage	2	2	2	2	2	2
Nombre de	Charnières	2	2	2	2	2	2
	Serrures à levier	1	1	1	1	1	1
	Boulons	4	4	4	4	4	4
Plateau passe-câbles	Dimensions	A	A	B	C	B	D
	Nombre	1	1	1	1	1	1
Poids (kg)		3,9	4,7	5,5	6,1	6,9	7,7
Code	1 pièce	WME-030215	WME-032515	WME-030315	WME-030321	WME-030415	WME-030421
VERSION À PORTE VITRÉE							
Code	1 pièce	–	WME-G-032515	WME-G-030315	WME-G-030321	WME-G-030415	WME-G-030421

WME, WME-G — COFFRETS COMPACTS, PORTE SIMPLE, HAUTEUR 400 mm							
Coffret	H (mm)	400	400	400	400	400	400
	L (mm)	300	300	400	600	600	600
	P (mm)	155	210	210	210	250	250
Plaque de montage	H1 (mm)	370	370	370	370	370	370
	L2 (mm)	250	250	350	550	550	550
Épaisseur du matériau (mm)	Corps du coffret	1,25	1,25	1,25	1,25	1,25	1,25
	Porte	1,5	1,5	1,5	1,5	1,5	1,5
	Plaque de montage	2	2	2,5	2,5	2,5	2,5
Nombre	Charnières	2	2	2	2	2	2
	Serrures à levier	1	1	1	1	1	1
	Boulons	4	4	4	4	4	4
Plateau passe-câbles	Dimensions	B	C	D	F	F	F
	Nombre	1	1	1	1	1	1
Poids (kg)		6,9	7,6	9,5	13,4	14,2	14,2
Code	1 pièce	WME-040315	WME-040321	WME-040421	WME-040621	WME-040625	WME-040625
VERSION À PORTE VITRÉE							
Code	1 pièce	WME-G-040315	WME-G-040321	WME-G-040421	WME-G-040621	WME-G-040625	WME-G-040625
ACCESSOIRES							
Rails pour installations intérieures	1 jeu	–	–	–	–	–	ID-W-H4
Montants fixes de 19"	1 jeu	–	–	–	–	–	ID-W-U8

WME, WME-G — COFFRETS COMPACTS, PORTE SIMPLE, HAUTEUR 500 mm

Coffret	H (mm)	500	500	500	500	500
	L (mm)	300	400	400	500	500
	P (mm)	210	210	250	210	300
Plaque de montage	H1 (mm)	470	470	470	470	470
	L2 (mm)	250	350	350	450	450
Épaisseur du matériau (mm)	Corps du coffret	1,25	1,25	1,25	1,25	1,25
	Porte	1,5	1,5	1,5	1,5	1,5
	Plaque de montage	2	2,5	2,5	2,5	2,5
Nombre	Charnières	2	2	2	2	2
	Serrures à levier	1	1	1	1	1
	Boulons	4	4	4	4	4
Plateau passe-câbles	Dimensions	C	D	D	E	E
	Nombre	1	1	1	1	1
Poids (kg)		9,1	11,3	12,1	13,7	15,5
Code	1 pièce	WME-050321	WME-050421	WME-050425	WME-050521	WME-050503
VERSION À PORTE VITRÉE						
Code	1 pièce	WME-G-050321	WME-G-050421	WME-G-050425	WME-G-050521	WME-G-050503
ACCESSOIRES						
Rails pour installations intérieures	1 jeu	–	–	ID-W-H5	–	ID-W-H5
Rails de montage de la porte	1 jeu	ID-W-VD3	ID-W-VD4	ID-W-VD4	ID-W-VD5	ID-W-VD5
Porte intérieure	1 pièce	–	–	ID-W-ID54	–	ID-W-ID55

WME, WME-G — COFFRETS COMPACTS, PORTE SIMPLE, HAUTEUR 600 mm

Coffret	H (mm)	600	600	600	600
	L (mm)	400	400	400	500
	P (mm)	210	250	300	250
Plaque de montage	H1 (mm)	570	570	570	570
	L2 (mm)	350	350	350	450
Épaisseur du matériau (mm)	Corps du coffret	1,25	1,5	1,5	1,5
	Porte	1,5	1,5	1,5	1,5
	Plaque de montage	2,5	2,5	2,5	2,5
Nombre	Charnières	2	2	2	2
	Serrures à levier	2	2	2	2
	Boulons	4	4	4	4
Plateau passe-câbles	Dimensions	D	D	D	E
	Nombre	1	1	1	1
Poids (kg)		13,2	15,4	16,8	18,4
Code	1 pièce	WME-060421	WME-060425	WME-060403	WME-060525
VERSION À PORTE VITRÉE					
Code	1 pièce	WME-G-060421	WME-G-060425	WME-G-060403	WME-G-060525
ACCESSOIRES					
Rails pour installations intérieures	1 jeu	–	ID-W-H6	ID-W-H6	ID-W-H6
Rails de montage de la porte	1 jeu	ID-W-VD4	ID-W-VD4	ID-W-VD4	ID-W-VD5
Montants fixes de 19"	1 jeu	–	–	–	–
Porte intérieure	1 pièce	–	ID-W-ID64	ID-W-ID64	ID-W-ID65
Socle **	avant et arrière	1 jeu	–	–	–
	pièces latérales	1 jeu	–	–	–

* Ne pas oublier de commander la console ID-W-UB. ** Version à socle d'acier, hauteur 100 mm, RAL 7046.

WME, WME-G — COFFRETS COMPACTS, PORTE SIMPLE, HAUTEUR 600 mm

Coffret	H (mm)	600	600	600	600	600	600	
	L (mm)	600	600	600	600	800	800	
	P (mm)	210	250	300	400	250	300	
Plaque de montage	H1 (mm)	570	570	570	570	570	570	
	L2 (mm)	550	550	550	550	750	750	
Épaisseur du matériau (mm)	Corps du coffret	1,5	1,5	1,5	1,5	1,5	1,5	
	Porte	1,5	1,5	1,5	1,5	1,5	1,5	
	Plaque de montage	2,5	2,5	2,5	2,5	2,5	2,5	
Nombre	Charnières	2	2	2	2	2	2	
	Serrures à levier	2	2	2	2	2	2	
	Boulons	4	4	4	4	4	4	
Plateau passe-câbles	Dimensions	F	F	F	F	F	F	
	Nombre	1	1	1	1	1	1	
Poids (kg)		20,3	21,4	22,8	25,9	27,3	29	
Code	1 pièce	WME-060621	WME-060625	WME-060603	WME-060604	WME-060825	WME-060803	
VERSION À PORTE VITRÉE								
Code	1 pièce	WME-G-060621	WME-G-060625	WME-G-060603	WME-G-060604	WME-G-060825	WME-G-060803	
ACCESSOIRES								
Rails pour installations intérieures	1 jeu	–	ID-W-H6	ID-W-H6	ID-W-H6	ID-W-H6	ID-W-H6	
Rails de montage de la porte	1 jeu	ID-W-VD6	ID-W-VD6	ID-W-VD6	ID-W-VD6	ID-W-VD8	ID-W-VD8	
Montants fixes de 19"	1 jeu	–	ID-W-U12	ID-W-U12	ID-W-U12	ID-W-U12 *	ID-W-U12 *	
Porte intérieure	1 pièce	–	ID-W-ID66	ID-W-ID66	ID-W-ID66	–	–	
Socle **	avant et arrière	1 jeu	–	–	ID-W-PF60	ID-W-PF60	–	ID-W-PF80
	pièces latérales	1 jeu	–	–	ID-W-PS30	ID-W-PS40	–	ID-W-PS30

* Ne pas oublier de commander la console ID-W-UB. ** Version à socle d'acier, hauteur 100 mm, RAL 7046.

WME, WME-G — COFFRETS COMPACTS, PORTE SIMPLE, HAUTEUR 700 ET 800 mm

Coffret	H (mm)	700	700	800	800	800	800	800
	L (mm)	500	500	600	600	600	800	800
	P (mm)	210	300	250	300	400	300	400
Plaque de montage	H1 (mm)	670	670	770	770	770	770	770
	L2 (mm)	450	450	550	550	550	750	750
Épaisseur du matériau (mm)	Corps du coffret	1,5	1,5	1,5	1,5	1,5	1,5	1,5
	Porte	1,5	1,5	2	2	2	2	2
	Plaque de montage	2,5	2,5	3 F	3 F	3 F	3 FF	3 FF
Nombre	Charnières	2	2	2	2	2	2	2
	Serrures à levier	2	2	2	2	2	2	2
	Boulons	4	4	4	4	4	4	4
Plateau passe-câbles	Dimensions	E	E	F	F	F	F	F
	Nombre	1	1	1	1	1	1	1
Poids (kg)		19,8	22,3	29,2	31,7	35,2	40,2	44,2

Code	1 pièce	WME-070521	WME-070503	WME-080625	WME-080603	WME-080604	WME-080803	WME-080804
------	---------	------------	------------	------------	------------	------------	------------	------------

VERSION À PORTE VITRÉE

Code	1 pièce	WME-G-070521	WME-G-070503	WME-G-080625	WME-G-080603	WME-G-080604	WME-G-080803	WME-G-080804
------	---------	--------------	--------------	--------------	--------------	--------------	--------------	--------------

ACCESSOIRES

Rails pour installations intérieures	1 jeu	–	ID-W-H7	ID-W-H8	ID-W-H8	ID-W-H8	ID-W-H8	ID-W-H8
Rails de montage de la porte	1 jeu	ID-W-VD5	ID-W-VD5	ID-W-VD6	ID-W-VD6	ID-W-VD6	ID-W-VD8	ID-W-VD8
Montants fixes de 19"	1 jeu	–	–	ID-W-U17	ID-W-U17	ID-W-U17	ID-W-U17 *	ID-W-U17 *
Porte intérieure	1 pièce	–	ID-W-ID75	ID-W-ID86	ID-W-ID86	ID-W-ID86	ID-W-ID88	ID-W-ID88
Socle **	avant et arrière	1 jeu	–	–	–	ID-W-PF60	ID-W-PF60	ID-W-PF80
	pièces latérales	1 jeu	–	–	–	ID-W-PS30	ID-W-PS40	ID-W-PS40

3 F – plaque de montage de 3 mm avec 2 bords pliés. 3 FF – plaque de montage de 3 mm avec 4 bords pliés.

* Ne pas oublier de commander la console ID-W-UB. ** Version à socle d'acier, hauteur 100 mm, RAL 7046.

WME, WME-G — COFFRETS COMPACTS, PORTE SIMPLE, HAUTEUR 1000 mm

Coffret	H (mm)	1000	1000	1000	1000	1000
	L (mm)	600	600	600	800	800
	P (mm)	250	300	400	300	400
Plaque de montage	H1 (mm)	970	970	970	970	970
	L2 (mm)	550	550	550	750	750
Épaisseur du matériau (mm)	Corps du coffret	1,5	1,5	1,5	1,5	1,5
	Porte	2	2	2	2	2
	Plaque de montage	3 F	3 F	3 F	3 FF	3 FF
Nombre	Charnières	3	3	3	3	3
	Boulons	4	4	4	6	6
Système de verrouillage à 3 points		+	+	+	+	+
Plateau passe-câbles	Dimensions	F	F	F	F	F
	Nombre	1	1	1	1	1
Poids (kg)		35,7	38,4	42,4	48,6	53,1

Code	1 pièce	WME-100625	WME-100603	WME-100604	WME-100803	WME-100804
------	---------	------------	------------	------------	------------	------------

VERSION À PORTE VITRÉE

Code	1 pièce	WME-G-100625	WME-G-100603	WME-G-100604	WME-G-100803	WME-G-100804
------	---------	--------------	--------------	--------------	--------------	--------------

ACCESSOIRES

Rails pour installations intérieures	1 jeu	ID-W-H10	ID-W-H10	ID-W-H10	ID-W-H10	ID-W-H10
Rails de montage de la porte	1 jeu	ID-W-VD6	ID-W-VD6	ID-W-VD6	ID-W-VD8	ID-W-VD8
Montants fixes de 19"	1 jeu	ID-W-U21	ID-W-U21	ID-W-U21	ID-W-U21 *	ID-W-U21 *
Porte intérieure	1 pièce	ID-W-ID106	ID-W-ID106	ID-W-ID106	ID-W-ID108	ID-W-ID108
Socle **	avant et arrière	1 jeu	–	ID-W-PF60	ID-W-PF60	ID-W-PF80
	pièces latérales	1 jeu	–	ID-W-PS30	ID-W-PS40	ID-W-PS40

3 F – plaque de montage de 3 mm avec 2 bords pliés. 3 FF – plaque de montage de 3 mm avec 4 bords pliés.

* Ne pas oublier de commander la console ID-W-UB. ** Version à socle d'acier, hauteur 100 mm, RAL 7046.

WME, WME-G — COFFRETS COMPACTS, PORTE SIMPLE, HAUTEUR 1200 mm

Coffret	H (mm)	1200	1200	1200	1200
	L (mm)	600	600	800	800
	P (mm)	300	400	300	400
Plaque de montage	H1 (mm)	1170	1170	1170	1170
	L2 (mm)	550	550	750	750
Épaisseur du matériau (mm)	Corps du coffret	1,5	1,5	1,5	1,5
	Porte	2	2	2	2
	Plaque de montage	3 F	3 F	3 FF	3 FF
Nombre	Charnières	3	3	3	3
	Boulons	6	6	6	6
Système de verrouillage à 3 points		+	+	+	+
Plateau passe-câbles	Dimensions	F	F	F	F
	Nombre	1	1	1	1
Poids (kg)		45	49,4	57,1	62
Code	1 pièce	WME-120603	WME-120604	WME-120803	WME-120804

VERSION À PORTE VITRÉE

Code	1 pièce	WME-G-120603	WME-G-120604	WME-G-120803	WME-G-120804
------	---------	--------------	--------------	--------------	--------------

ACCESSOIRES

Rails pour installations intérieures	1 jeu	ID-W-H12	ID-W-H12	ID-W-H12	ID-W-H12	
Rails de montage de la porte	1 jeu	ID-W-VD6	ID-W-VD6	ID-W-VD8	ID-W-VD8	
Montants fixes de 19"	1 jeu	ID-W-U25	ID-W-U25	ID-W-U25 *	ID-W-U25 *	
Porte intérieure	1 pièce	ID-W-ID126	ID-W-ID126	ID-W-ID128	ID-W-ID128	
Socle **	avant et arrière	1 jeu	ID-W-PF60	ID-W-PF60	ID-W-PF80	ID-W-PF80
	pièces latérales	1 jeu	ID-W-PS30	ID-W-PS40	ID-W-PS30	ID-W-PS40

3 F – plaque de montage de 3 mm avec 2 bords pliés. 3 FF – plaque de montage de 3 mm avec 4 bords pliés.

* Ne pas oublier de commander la console ID-W-UB. ** Version à socle d'acier, hauteur 100 mm, RAL 7046.

WME, WME-G — COFFRETS COMPACTS, PORTE DOUBLE, HAUTEUR 600 – 1000 mm

Coffret	H (mm)	600	800	800	1000	1000	1000	1000
	L (mm)	800	1000	1200	1000	1000	1200	1200
	P (mm)	300	300	300	300	400	300	400
Plaque de montage	H1 (mm)	570	770	770	970	970	970	970
	L2 (mm)	750	950	1150	950	950	1150	1150
Épaisseur du matériau (mm)	Corps du coffret	1,5	1,5	1,5	1,5	1,5	1,5	1,5
	Porte	1,5	2	2	2	2	2	2
	Plaque de montage	2,5	3 FF	3 FF	3 FF	3 FF	3 FF	3 FF
Nombre	Charnières	2	2	2	3	3	3	3
	Boulons	4	6	6	6	6	6	6
Système de verrouillage à 3 points		+	+	+	+	+	+	+
Plateau passe-câbles	Dimensions	F	E	F	E	E	F	F
	Nombre	1	2	2	2	2	2	2
Poids (kg)		29,5	49,5	58,1	63,8	68,7	74,7	76
Code	1 pièce	WME-160803	WME-181003	WME-181203	WME-201003	WME-201004	WME-201203	WME-201204

VERSION À PORTE VITRÉE

Code	1 pièce	WME-G-160803	WME-G-181003	WME-G-181203	WME-G-201003	WME-G-201004	WME-G-201203	WME-G-201204
------	---------	--------------	--------------	--------------	--------------	--------------	--------------	--------------

ACCESSOIRES

Rails pour installations intérieures	1 jeu	ID-W-H6	ID-W-H8	ID-W-H8	ID-W-H10	ID-W-H10	ID-W-H10	ID-W-H10	
Rails de montage de la porte	1 jeu	ID-W-VD8	-	-	-	-	-	-	
Montants fixes de 19"	1 jeu	ID-W-U12 *	-	-	-	-	-	-	
Socle **	avant et arrière	1 jeu	ID-W-PF80	ID-W-PF100	ID-W-PF120	ID-W-PF100	ID-W-PF100	ID-W-PF120	ID-W-PF120
	pièces latérales	1 jeu	ID-W-PS30	ID-W-PS30	ID-W-PS30	ID-W-PS30	ID-W-PS40	ID-W-PS30	ID-W-PS40

3 FF – plaque de montage de 3 mm avec 4 bords pliés.

* Ne pas oublier de commander la console ID-W-UB. ** Version à socle d'acier, hauteur 100 mm, RAL 7046.

WME, WME-G — COFFRETS COMPACTS, PORTE DOUBLE, HAUTEUR 1200 – 1400 mm

Coffret	H (mm)	1200	1200	1200	1200	1400
	L (mm)	1000	1000	1200	1200	1000
	P (mm)	300	400	300	400	300
Plaque de montage	H1 (mm)	1170	1170	1170	1170	1370
	L2 (mm)	950	950	1150	1150	950
Épaisseur du matériau (mm)	Corps du coffret	1,5	1,5	1,5	1,5	1,5
	Porte	2	2	2	2	2
	Plaque de montage	3 FF	3 FF	3 FF	3 FF	3 FF
Nombre	Charnières	3	3	3	3	3
	Boulons	6	6	6	6	6
Système de verrouillage à 3 points		+	+	+	+	+
Plateau passe-câbles	Dimensions	E	E	F	F	E
	Nombre	2	2	2	2	2
Poids (kg)		74,7	80,2	87,6	93,4	85,8
Code	1 pièce	WME-221003	WME-221004	WME-221203	WME-221204	WME-241003
VERSION À PORTE VITRÉE						
Code	1 pièce	WME-G-221003	WME-G-221004	WME-G-221203	WME-G-221204	WME-G-241003
ACCESSOIRES						
Rails pour installations intérieures	1 jeu	ID-W-H12	ID-W-H12	ID-W-H12	ID-W-H12	ID-W-H14
Rails de montage de la porte	1 jeu	-	-	-	-	-
Montants fixes de 19"	1 jeu	-	-	-	-	-
Socle **	avant et arrière	1 jeu	ID-W-PF100	ID-W-PF100	ID-W-PF120	ID-W-PF120
	pièces latérales	1 jeu	ID-W-PS30	ID-W-PS40	ID-W-PS30	ID-W-PS40

3 FF – plaque de montage de 3 mm avec 4 bords pliés.

* Ne pas oublier de commander la console ID-W-UB. ** Version à socle d'acier, hauteur 100 mm, RAL 7046.



ACCESSOIRES

RAILS POUR INSTALLATIONS INTÉRIEURES

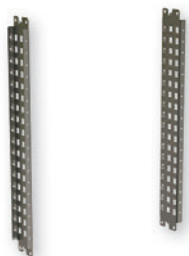

- Matériaux : Tôle d'acier zingué de 2 mm avec perforation de 25 mm
- Largeur de rail : 75 mm
- Montage : sur les rails intérieurs, qui font partie intégrante du coffret
- Application : pour distributeurs de 250 mm de profondeur et plus, et de 400 mm de hauteur et plus
- Contenu de la livraison : 2 rails de montage et accessoires

Code	Pour la hauteur de coffret (mm)	Paquet *
ID-W-H4	400	1 jeu
ID-W-H5	500	1 jeu
ID-W-H6	600	1 jeu
ID-W-H7	700	1 jeu
ID-W-H8	800	1 jeu
ID-W-H10	1000	1 jeu
ID-W-H12	1200	1 jeu
ID-W-H14	1400	1 jeu

* 1 jeu – 2 pièces.

MONTANTS 19" FIXES



- Matériaux : Tôle d'acier zingué de 2 mm
- Largeur de rail : 56 mm
- Montage : sur rails intérieurs, qui font partie intégrante de coffret ou sur la patte de montage mural ID-W-UD pour coffrets de 800 mm de largeur
- Application : pour coffrets de 250 mm de profondeur et plus, et de 600 et 800 mm de largeur
- Contenu de la livraison : Montants fixes 19" et accessoires de montage

Code	Pour la hauteur de coffret (mm)	Paquet *
ID-W-U8	400 (8U)	1 jeu
ID-W-U12	600 (12U)	1 jeu
ID-W-U17	800 (17U)	1 jeu
ID-W-U21	1 000 (21U)	1 jeu
ID-W-U25	1 200 (25U)	1 jeu

* 1 jeu – 2 pièces.

Pour coffrets de 800 mm de largeur, il est nécessaire de commander les pattes de montage mural ID-W-UB ; les paquets contiennent 4 pièces.

RAILS DE MONTAGE DE LA PORTE

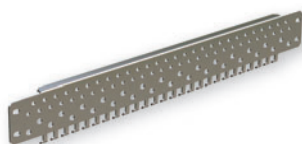

- Matériaux : Tôle d'acier zingué de 2 mm
- Largeur de rail : 61 mm (rails de montage de porte compris)
- Montage : sur les rails pour installation intérieure, qui font partie intégrante de la porte du coffret
- Application : pour coffrets de 500 mm de hauteur et plus
- Contenu de la livraison : 2 rails de montage de porte et accessoires de montage

Code	Pour la largeur de coffret (mm)	Paquet *
ID-W-VD3	300	1 jeu
ID-W-VD4	400	1 jeu
ID-W-VD5	500	1 jeu
ID-W-VD6	600	1 jeu
ID-W-VD8	800	1 jeu

* 1 jeu – 2 pièces.

PLAQUE DE MONTAGE DE RECHANGE



- Matériaux : Tôle d'acier zingué
- Contenu de la livraison : Plaque de montage avec une grille marquée de 50 x 50 mm (pour fixer les matériaux dans les accessoires du coffret)

Code	Pour coffrets de dimensions H x L (mm)	Épaisseur du matériau (mm)
ID-W-SP3020	300 x 200	2
ID-W-SP3025	300 x 250	2
ID-W-SP3030	300 x 300	2
ID-W-SP3040	300 x 400	2
ID-W-SP4030	400 x 300	2
ID-W-SP4040	400 x 400	2,5
ID-W-SP4060	400 x 600	2,5
ID-W-SP5030	500 x 300	2
ID-W-SP5040	500 x 400	2,5
ID-W-SP5050	500 x 500	2,5
ID-W-SP6040	600 x 400	2,5
ID-W-SP6050	600 x 500	2,5
ID-W-SP6060	600 x 600	2,5
ID-W-SP6080	600 x 800	2,5
ID-W-SP7050	700 x 500	2,5

Code	Pour dimensions de coffrets H x L (mm)	Largeur du matériau (mm)
ID-W-SP8060	800 x 600	3 F
ID-W-SP8080	800 x 800	3 FF
ID-W-SP8010	800 x 1000	3 FF
ID-W-SP8012	800 x 1200	3 FF
ID-W-SP1060	1000 x 600	3 F
ID-W-SP1080	1000 x 800	3 FF
ID-W-SP1010	1000 x 1000	3 FF
ID-W-SP1012	1000 x 1200	3 FF
ID-W-SP1260	1200 x 600	3 F
ID-W-SP1280	1200 x 800	3 FF
ID-W-SP1210	1200 x 1000	3 FF
ID-W-SP1212	1200 x 1200	3 FF
ID-W-SP1410	1400 x 1000	3 FF

3 F – plaque de montage de 3 mm avec 2 bords pliés.
3 FF – plaque de montage de 3 mm avec 4 bords pliés.

PATTES DE RÉGLAGE DE LA PLAQUE DE MONTAGE



- Matériaux : Tôle d'acier zingué de 2 mm
- Montage : sur les rails pour installation intérieure, qui font partie intégrante du coffret
- Application : pour coffrets de 250 mm de profondeur et plus
- Contenu de la livraison : 4 pattes murales et accessoires de montage

Code	Paquet
ID-W-AMB	4 pièces

Uniquement pour les coffrets à 4 boulons.

PORTE INTÉRIEURE



- Matériaux : Tôle d'acier de 1,5 mm
- Finition de la surface : Laquage époxy polyester
- Indice de protection : IP20
- Couleur : RAL 7035
- Montage : sur les rails pour installation intérieure, qui font partie intégrante du coffret
- Application : pour coffrets à porte simple de 250 mm de profondeur et plus
- Verrou : double barre de 3 mm, 2 resp. 3 charnières
- Charge admissible 20 kg
- Livré avec accessoires de montage de porte intérieure

Code	Pour coffrets de hauteur x largeur (mm)
ID-W-ID54	500 x 400
ID-W-ID55	500 x 500
ID-W-ID64	600 x 400
ID-W-ID65	600 x 500
ID-W-ID66	600 x 600
ID-W-ID75	700 x 500
ID-W-ID86	800 x 600
ID-W-ID88	800 x 800
ID-W-ID106	1000 x 600
ID-W-ID108	1000 x 800
ID-W-ID126	1200 x 600
ID-W-ID128	1200 x 800

PORTE VITRÉE



- Matériaux : Tôle d'acier de 1,5 mm, porte à hublot : Verre durci de 4 mm conformément à la norme NF EN 12150, transparent
- Finition de la surface : Laquage époxy polyester
- Couleur : RAL 7035
- Verrou : double barre de 3 mm, 2 resp. 3 charnières
- Montage : sur les rails pour installation intérieure, qui font partie intégrante du coffret
- Contenu de la livraison : porte à hublot et accessoires de montage

Code	Pour coffrets de hauteur × largeur (mm)
ID-W-TD43	400 × 300
ID-W-TD44	400 × 400
ID-W-TD54	500 × 400
ID-W-TD55	500 × 500
ID-W-TD64	600 × 400
ID-W-TD65	600 × 500
ID-W-TD66	600 × 600
ID-W-TD75	700 × 500
ID-W-TD86	800 × 600
ID-W-TD88	800 × 800
ID-W-TD106	1000 × 600
ID-W-TD108	1000 × 800
ID-W-TD126	1200 × 600
ID-W-TD128	1200 × 800

VERROUS/SERRURES



ID-W-INSS



Double panneton



Carrée



Triangulaire

Code	Type	Matériaux	Paquet
ID-W-INSS	Verrou rotatif de rechange WME	–	1 jeu*
ID-W-INLK	Poignée en T avec verrou pour WME, clé 5333	ZAMAK chromé	1 jeu**
ID-W-INLK1	Verrou pour WME, clé 444	ZAMAK chromé	1 jeu**
ID-W-INLK2	Verrou pour WME, clé unique	ZAMAK chromé	1 jeu**
ID-W-INLK3	Poignée avec verrou pour WME, clé 5333	ZAMAK chromé	1 jeu**
ID-W-IND3	« Double panneton » 3 mm	ZAMAK noir	1 pièce
ID-W-INS6	6 mm carré	ZAMAK noir	1 pièce
ID-W-INS7	7 mm carré	ZAMAK noir	1 pièce
ID-W-INS8	8 mm carré	ZAMAK noir	1 pièce
ID-W-INT7	7 mm triangle	ZAMAK noir	1 pièce
ID-W-INT8	8 mm triangle	ZAMAK noir	1 pièce
ID-W-INT9	9 mm triangle	ZAMAK noir	1 pièce
ID-W-INLKE1	Fermeture à verrou VW 1	ZAMAK chromé	1 jeu**

* Kit de remplacement complet pour serrure rotative à double panneton de 5 mm avec double barre.

** Jeu complet de serrure à pêne battant à double barre.

PATTES MURALES



- Matériaux : Acier inoxydable de 3 mm (ID-W-WB) ou tôle zingué (ID-W-WBZN)
- Charge admissible : 100 kg
- Contenu de la livraison : 4 pattes et matériel de montage sur coffret

Code	Paquet
ID-W-WB	4 pièces
ID-W-WBZN	4 pièces

SOCLE



- Hauteur : 100 mm
- Matériaux : tôle d'acier de 2,5 mm
- Finition de la surface : laquage époxy polyester
- Possibilité d'installer deux socles, l'un sur l'autre (max. 4 pièces)
- Contenu de la livraison : Socle et accessoires (jeu ID-W-PFxx/ID-W-PSxx ou ID-W-SPFxx / ID-W-SPSxx)

Code	Pour la profondeur de coffret (mm)	Matériaux	Couleur	Paquet
Socle en acier – kit latéral				
ID-W-PS30	300	acier	RAL 7046	1 jeu*
ID-W-PS40	400	acier	RAL 7046	1 jeu*
ID-W-PS30G	300	acier	RAL 7035	1 jeu*
ID-W-PS40G	400	acier	RAL 7035	1 jeu*

* 1 jeu contient 2 côtés et des accessoires de montage.

Code	Pour la largeur de coffret (mm)	Matériaux	Couleur	Paquet
Socle en acier – kit avant et arrière				
ID-W-PF60	600	acier	RAL 7046	1 jeu**
ID-W-PF80	800	acier	RAL 7046	1 jeu**
ID-W-PF100	1000	acier	RAL 7046	1 jeu**
ID-W-PF120	1200	acier	RAL 7046	1 jeu**
ID-W-PF60G	600	acier	RAL 7035	1 jeu**
ID-W-PF80G	800	acier	RAL 7035	1 jeu**
ID-W-PF100G	1000	acier	RAL 7035	1 jeu**
ID-W-PF120G	1200	acier	RAL 7035	1 jeu**

** 1 jeu contient 1 pièce avant et 1 pièce arrière et des accessoires de montage.

SUPPORT DE MONTAGE SUR POTEAU



- Matériaux : Tôle d'acier inoxydable de 2 mm
- Montage : pour poteaux de 250 mm de diamètre
- Charge admissible : 200 kg
- Contenu de la livraison : Accessoires et support de montage sur poteau (2 rails pour profil, 2 brides de serrage (L=850 mm), 8 jeux : 12 vis M8, écrous et rondelles autobloquants)

Code	Pour la largeur de coffret (mm)
ID-W-MP2	200
ID-W-MP25	250
ID-W-MP3	300
ID-W-MP4	400
ID-W-MP5	500
ID-W-MP6	600

BUTÉE DE PORTE



- Matériaux : Tôle d'acier zingué de 2 mm
- Application : pour coffrets de 500 mm de hauteur et plus, et de 250 mm de profondeur et plus
- Contenu de la livraison : butée de porte et accessoires de montage

Code	Paquet
ID-W-DS	1 pièce

INTERRUPTEUR DE PORTE



- Matériau – pattes : Tôle d'acier zingué de 2 mm
- Verrou de porte : IP65, plastique, 1NO + 1 NC, PG13,5, -25 °C à +70 °C
- Application : pour coffrets de 500 mm de hauteur et plus, et de 250 mm de profondeur et plus
- Contenu de la livraison : interrupteur de porte et accessoires de montage

Code	Paquet
ID-W-DC	1 pièce

POCHETTE À DOCUMENTS



- Matériaux : ABS
- Couleur : RAL 7035
- Dimensions : 234 × 241 × 31 mm (H × L × P)
- Montage : ruban autocollant
- Contenu de la livraison : pochette à documents avec ruban autocollant

Code	Paquet
ID-PO-A4	1 pièce

MODULE D'ÉCLAIRAGE



- Indice de protection : IP20
- Montage : sur la plaque de montage, côté des rails
- Technologie LED, 12 points d'éclairage
- Dimensions : 400 × 26 × 27 mm (L × H × P)
- Contenu de la livraison :
 - câbles d'interconnexion
 - pattes pour plaque de montage pour installer le module d'éclairage près de la face supérieure selon diverses profondeurs

Code	Type	Paquet
ID-W-L	3 W, 230 W, 50 Hz	1 pièce

DISPOSITIF DE DRAINAGE



- Matériaux : plastique conforme à UL94V-0, gris foncé, étanche et résistant aux UV
- Indice de protection : IP67
- Étanchéité : NBR
- Dimensions : Ø 60 × 49,5 mm, 17,5 mm à l'intérieur du coffret
- Débit d'eau : 200 ml/heure
- Montage : verticalement au point le plus bas, fil M50x1,5 avec écrou (Coupe de 50 mm de diamètre)

Code	Paquet
ID-EO-DD	1 pièce

COMPENSATEUR DE PRESSION



- Montage : filetage PG 29 avec écrou de raccordement (diamètre de coup 37 mm)
- Position de montage : toutes positions (toute installation autre que verticale réduit l'indice de protection à IP54)
- Matériaux : plastique conformément à UL94 V-0, gris clair RAL 7035
- Indice de protection : IP 55
- Dimensions : Ø 65,5 × 30,5 mm

Code	Paquet
ID-EO-PC	2 pièces

RACCORDS DE CÂBLES ET ÉCROUS AVEC PG/FILETAGE MÉTRIQUE



- Matériaux : Polyamide PA6, Joint CR (néoprène)
- Indice de protection : IP68
- Couleur : RAL 7035

Code	Description	Filetage/taille	câble Ø (mm)	Paquet
ORO-PG7N	Rondelle étanche Pg7	Pg7	2,5 – 6,5	10 pièces
ORO-PG9N	Rondelle étanche Pg9	Pg9	3 – 8	5 pièces
ORO-PG11N	Rondelle étanche Pg11	Pg11	4 – 10	5 pièces
ORO-PG13N	Rondelle étanche Pg13	Pg13	5,5 – 12	5 pièces
ORO-PG16N	Rondelle étanche Pg16	Pg16	8,5 – 14	5 pièces
ORO-PG21N	Rondelle étanche Pg21	Pg21	11 – 18	5 pièces
ORO-PG29N	Rondelle étanche Pg29	Pg29	17 – 25	5 pièces
ORO-PG36N	Rondelle étanche Pg36	Pg36	22 – 33	1 pièce
ORO-PG42N	Rondelle étanche Pg42	Pg42	28 – 38	1 pièce
ORO-PG48N	Rondelle étanche Pg48	Pg48	32 – 44	1 pièce
ORO-ZPG7N	Écrou en plastique avec bride Pg7	Pg7	–	10 pièces
ORO-ZPG9N	Écrou en plastique avec bride Pg9	Pg9	–	5 pièces
ORO-ZPG11N	Écrou en plastique avec bride Pg11	Pg11	–	5 pièces
ORO-ZPG13N	Écrou en plastique avec bride Pg13	Pg13	–	5 pièces
ORO-ZPG16N	Écrou en plastique avec bride Pg16	Pg16	–	5 pièces
ORO-ZPG21N	Écrou en plastique avec bride Pg21	Pg21	–	5 pièces
ORO-ZPG29N	Écrou en plastique avec bride Pg29	Pg29	–	5 pièces
ORO-ZPG36N	Écrou en plastique avec bride Pg36	Pg36	–	1 pièce
ORO-ZPG42N	Écrou en plastique avec bride Pg42	Pg42	–	1 pièce
ORO-ZPG48N	Écrou en plastique avec bride Pg48	Pg48	–	1 pièce
ORO-M12N	Rondelle étanche M12×1,5	M12×1,5	2,5 – 6,5	10 pièces
ORO-M16N	Rondelle étanche M16×1,5	M16×1,5	4,5 – 10	5 pièces
ORO-M20N	Rondelle étanche M20×1,5	M20×1,5	7 – 13	5 pièces
ORO-M25N	Rondelle étanche M25×1,5	M25×1,5	10 – 17	5 pièces
ORO-M32N	Rondelle étanche M32×1,5	M32×1,5	17 – 25	5 pièces
ORO-ZM12N	Écrou en plastique avec bride M12×1,5	M12×1,5	–	10 pièces
ORO-ZM16N	Écrou en plastique avec bride M16×1,5	M16×1,5	–	5 pièces
ORO-ZM20N	Écrou en plastique avec bride M20×1,5	M20×1,5	–	5 pièces
ORO-ZM25N	Écrou en plastique avec bride M25×1,5	M25×1,5	–	5 pièces
ORO-ZM32N	Écrou en plastique avec bride M32×1,5	M32×1,5	–	5 pièces

BARRES DE MISE À LA TERRE



- Contenu de la livraison :
 - ID-W-EK : kit complet de mise à la terre pour tous les coffrets
 - ID-W-EW68/EW88/EW8816 : câble de 300 mm de longueur avec cosses serties

Code	Description	Paquet
ID-W-EK	Kit de mise à la terre WME	1 jeu*
ID-W-EW68	Câbles de mise à la terre M6, M8 (porte, coffret), section transversale 10 mm ²	10 pièces
ID-W-EW88	Câbles de mise à la terre M8, M8 (coffret, plaque de montage), section transversale 10 mm ²	10 pièces
ID-W-EW8816	Câbles de mise à la terre M8, M8 (coffret, plaque de montage), section transversale 16 mm ²	10 pièces

* Le jeu contient : écrous, vis pour porte(s) de mise à la terre, coffret et plaque de montage.

KIT DE JUXTAPOSITION



- Matériau du joint : mousse de polyéthylène PNO1
- Étanchéité : 15 mm de largeur et 10 mm d'épaisseur
- Conformément à l'indice de protection IP55
- Contenu de la livraison : jeu complet pour relier des coffrets et des matériaux

Code	Dimensions minimum de mur de coffret H x P (mm)	Dimensions extérieures du plafond H x P (mm)	Taille maximum de trou H x P (mm)	Paquet
ID-W-ROW4030	400 x 300	320 x 220	240 x 140	1 jeu
ID-W-ROW4040	400 x 400	320 x 320	240 x 240	1 jeu
ID-W-ROW6025	600 x 250	520 x 170	440 x 90	1 jeu
ID-W-ROW6030	600 x 300	520 x 220	440 x 140	1 jeu
ID-W-ROW6040	600 x 400	520 x 320	440 x 240	1 jeu
ID-W-ROW7025	700 x 250	620 x 170	540 x 90	1 jeu
ID-W-ROW7030	700 x 300	620 x 220	540 x 140	1 jeu
ID-W-ROW7040	700 x 400	620 x 320	540 x 240	1 jeu

PLAQUE PASSE-CÂBLES ENTièrement MÉTALLIQUE



- Matériaux : Tôle d'acier de 1,5 mm
- Finition de la surface : Laquage époxy polyester
- Indice de protection : IP66
- Couleur : RAL 7035
- Montage : bas du coffret
- Contenu de la livraison : plaque passe-câbles entièrement métallique, joint et accessoires de montage

Code	Dimensions	Dimensions L x P (mm)	Paquet
ID-W-CG01A	A	90 x 150	1 pièce
ID-W-CG01B	B	90 x 250	1 pièce
ID-W-CG01C	C	140 x 250	1 pièce
ID-W-CG01D	D	140 x 350	1 pièce
ID-W-CG01E	E	140 x 450	1 pièce
ID-W-CG01F	F	140 x 550	1 pièce

PLAQUE D'ENTRÉE DE CÂBLE RONDE



- Matériaux :
 - Base : tôle d'acier peinte
 - Plaque d'entrée de câbles ronds : polyamide/élastomère, UL-94 Vo autoextinguibles
- Indice de protection : IP66
- Quantité de câbles : 7x3,2—6,5 mm ; 2x5,0—10,2 mm ; 1x16,0—22,2 mm ;
- Montage : à l'ouverture en bas du coffret à la place de la plaque passe-câbles entièrement métallique
- Contenu de la livraison : plateau passe-câbles avec plateau d'entrée de câble rond

Code	Dimensions	Plateau d'entrée de câble rond	Paquet
ID-W-CG03B	B	50/10	1 pièce
ID-W-CG03C	C	50/10	1 pièce
ID-W-CG03D	D	50/10	1 pièce
ID-W-CG03E	E	50/10	1 pièce
ID-W-CG03F	F	50/10	1 pièce

PLAQUE PASSE-CÂBLES AVEC CADRE D'ENTRÉE DE CÂBLE ET INSERTS DE CÂBLE



- Matériaux :
 - Base : Tôle d'acier pinte
 - Inserts de câble : élastomère, UL-94 Vo autoextinguibles
 - Cadres d'entrée de câble : polyamide, UL-94 Vo autoextinguibles
- Dimensions du cadre : 120 × 58 mm, 8 positions d'inserts de câble ID-W-CExx
- Indice de protection : IP54
- Quantité de câbles : voir inserts de câble ID-W-CExx
- Montage : à l'ouverture en bas du coffret à la place de la plaque passe-câbles entièrement métallique
- Contenu de la livraison : Plaque passe-câbles avec cadre d'entrée de câble avec trous

Plaque passe-câbles avec cadre d'entrée de câble

Code	Dimensions de la plaque passe-câbles	Dimensions du cadre L x P (mm)	Nombre de positions ID-W-CExx	Paquet
ID-W-CG02B	B	120 × 58	8	1 pièce
ID-W-CG02C	C	120 × 58	8	1 pièce
ID-W-CG02D	D	120 × 58	8	1 pièce
ID-W-CG02E	E	120 × 58	8	1 pièce
ID-W-CG02F	F	120 × 58	8	1 pièce

Inserts de câble

Code	Ø (mm)	Paquet
ID-W-CEP	obturateur de câble ID-W-CG02x	1 pièce
ID-W-CE3	3-4	1 pièce
ID-W-CE4	4-5	1 pièce
ID-W-CE5	5-6	1 pièce
ID-W-CE6	6-7	1 pièce
ID-W-CE7	7-8	1 pièce
ID-W-CE8	8-9	1 pièce
ID-W-CE9	9-10	1 pièce
ID-W-CE10	10-11	1 pièce
ID-W-CE11	11-12	1 pièce
ID-W-CE12	12-13	1 pièce
ID-W-CE13	13-14	1 pièce
ID-W-CE14	14-15	1 pièce
ID-W-CE2/3	2×3	1 pièce
ID-W-CE2/4	2×4	1 pièce
ID-W-CE2/5	2×5	1 pièce
ID-W-CE2/5,5	2×5,5	1 pièce
ID-W-CE2/6	2×6	1 pièce
ID-W-CE2/6,5	2×6,5	1 pièce
ID-W-CE2/7	2×7	1 pièce
ID-W-CE4/3	4×3	1 pièce
ID-W-CE4/4	4×4	1 pièce
ID-W-CE4/4,5	4×4,5	1 pièce
ID-W-CE4/5	4×5	1 pièce
ID-W-CE4/5,5	4×5,5	1 pièce
ID-W-CE4/6	4×6	1 pièce

MEMBRANE D'ENTRÉE



- Matériaux : polyamide/élastomère, UL-94 Vo autoextinguibles
- Indice de protection : IP64
- Installation : coupes dans les raccords de câble
- Contenu de la livraison : 1 membrane
- Coupes pour installation au Centre de modification CONTEG

Code	Dimensions L x P (mm)	Câbles	Paquet
ID-W-ME24/19	142 × 44	12× max Ø 6,5 mm ; 7× Ø 2,1 mm	1 pièce
ID-W-ME24/48	142 × 44	48× max Ø 6,5 mm	1 pièce

VENTILATEURS À FILTRES



AVANTAGES PRINCIPAUX

- Assemblage rapide sans vis ni outils, dans une découpe carré, facile à monter avec des attaches hautement élastiques
- Filtre facile à changer depuis l'extérieur sans outils
- Possibilité de changer le sens du flux d'air
- Flux d'air jusqu'à 800 m³/h
- Peut être installé dans un coffret de 1 à 2,5 mm d'épaisseur
- Indice de protection standard IP 54
- Emplacement pour ventilateur sur le côté et face supérieure
- Plage de température de fonctionnement de -10 °C à +70 °C
- Mousse de polyuréthane tout autour du périmètre
- Résistance aux UV
- Trous pour installation au Centre de modification CONTEG

DESCRIPTION

- Les pièces en plastique en mélange de ABS/PC sont toutes autoextinguibles, conformément à UL 94V-0
- Couleur par défaut RAL 7035 (autre couleur sur demande)
- Inserts de filtres en fibre synthétique de catégorie G3, conformément à la norme EN 779,

et de catégorie G4 conformément aux normes EN 779 et UL 900, et de catégorie 2 autoextinguible de catégorie F1 conformément à la norme DIN 53 438

- Les inserts de filtre se nettoient à l'eau, à l'air comprimé et en les tapotant

- Roulements à billes de ventilateur encapsulé
- Indice de protection standard IP54 conformément à la norme EN 60529 et NEMA 12 conformément à la norme UL 50
- IP55 réglable (selon norme EN 60529)

- IP56 avec utilisation du cache de protection contre les éclaboussures
- Version EMC disponible sur demande

Ventilateurs

Code	Flux d'air	Dimensions H × L × P	Tension **	Fréquence	Grille d'évacuation à filtre	Dimensions de découpe	Indice de protection
ID-EF-01-4	12/15 m ³ /h	106,5 × 106,5 × 59,9 mm	230 VAC	50/60 Hz	ID-EF-01	92 × 92 mm	IP54
ID-EF-01-1	15 m ³ /h	106,5 × 106,5 × 59,9 mm	24 VDC	–	ID-EF-01	92 × 92 mm	IP54
ID-EF-04-4	45/50 m ³ /h	150 × 150 × 65,5 mm	230 VAC	50/60 Hz	ID-EF-03	125 × 125 mm	IP54
ID-EF-04-1	47 m ³ /h	150 × 150 × 65,5 mm	24 VDC	–	ID-EF-03	125 × 125 mm	IP54
ID-EF-10-4	100/110 m ³ /h	203,9 × 203,9 × 87,5 mm	230 VAC	50/60 Hz	ID-EF-05	177 × 177 mm	IP54
ID-EF-10-1	100 m ³ /h	203,9 × 203,9 × 87,5 mm	24 VDC	–	ID-EF-05	177 × 177 mm	IP54
ID-EF-23-4	230/270 m ³ /h	250 × 250 × 115,3 mm	230 VAC	50/60 Hz	ID-EF-07	223 × 223 mm	IP54
ID-EF-22-1	225 m ³ /h	250 × 250 × 115,3 mm	24 VDC	–	ID-EF-07	223 × 223 mm	IP54
ID-EF-52-4	520/580 m ³ /h	325 × 325 × 150,7 mm	230 VAC	50/60 Hz	ID-EF-09	291 × 291 mm	IP54
ID-EF-71-4	710/800 m ³ /h	325 × 325 × 149 mm	230 VAC	50/60 Hz	ID-EF-09	291 × 291 mm	IP54
ID-EFT-42-4 *	420/490 m ³ /h	324 × 324 × 94 mm	230 VAC	50/60 Hz	ID-EF-09	ventilateur de 175 × 175 mm / grille de 291 × 291 mm	IP54
ID-EO-TC	Thermostat pour le refroidissement	55 × 33 × 43 mm	250 VAC/10 A	–	–	–	IP20

* Version de toit.

** D'autres options de tension d'entrée sont disponibles sur demande.



Pour plus de détails, veuillez consulter le catalogue de produit « Solutions de climatisation » sur www.conteq.fr ou contacter nos représentants commerciaux.

SCHÉMAS TECHNIQUES

WME, WME-G — coffrets compact — tôle d'acier et portes vitrées,
versions à porte simple avec verrou rotatif

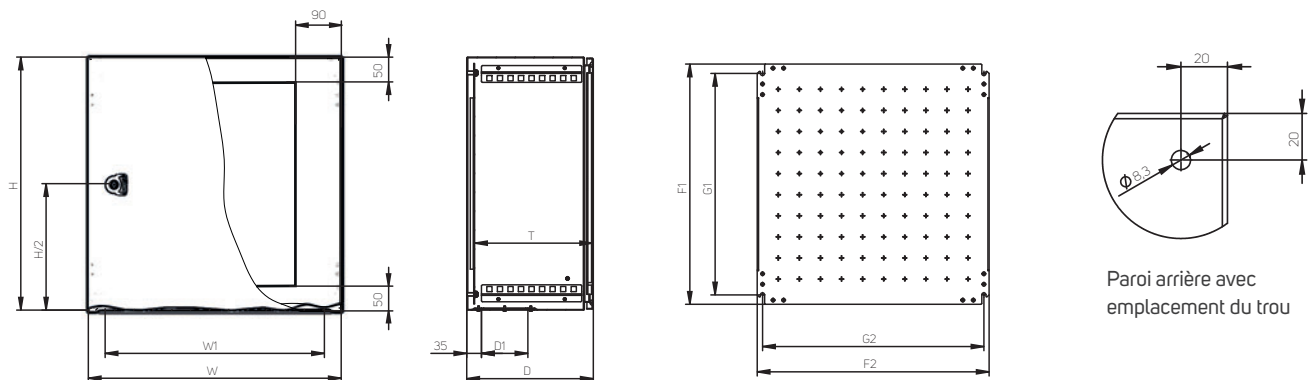

Code **	Hauteur (mm)		Largeur (mm)		Profondeur (mm)		Plaque de montage (mm)				Épaisseur du matériau (mm)			Plaque passe-câbles		Entrée de câble	
	H	Larg.	P	É *	F1	F2	G1	G2	Coffret	Porte	Plaque de montage	Dimensions	Nombre	W1	D1		
WME-030215	300	200	155	135	270	150	225	125	1,25	1,5	2,0	A	1	120	60		
WME-032515	300	250	155	135	270	200	225	175	1,25	1,5	2,0	A	1	120	60		
WME-030315	300	300	155	135	270	250	225	225	1,25	1,5	2,0	B	1	220	60		
WME-030321	300	300	210	190	270	250	225	225	1,25	1,5	2,0	C	1	220	110		
WME-030415	300	400	155	135	270	350	225	325	1,25	1,5	2,0	B	1	220	60		
WME-030421	300	400	210	190	270	350	225	325	1,25	1,5	2,0	P	1	320	110		
WME-040315	400	300	155	135	370	250	325	225	1,25	1,5	2,0	B	1	220	60		
WME-040321	400	300	210	190	370	250	325	225	1,25	1,5	2,0	C	1	220	110		
WME-040421	400	400	210	190	370	350	325	325	1,25	1,5	2,5	P	1	320	110		
WME-040621	400	600	210	190	370	550	325	525	1,25	1,5	2,5	F	1	520	110		
WME-040625	400	600	250	230	370	550	325	525	1,25	1,5	2,5	F	1	520	110		
WME-050321	500	300	210	190	470	250	425	325	1,25	1,5	2,0	C	1	220	110		
WME-050421	500	400	210	190	470	350	425	325	1,25	1,5	2,5	P	1	320	110		
WME-050425	500	400	250	230	470	350	425	325	1,25	1,5	2,5	P	1	320	110		
WME-050521	500	500	210	190	470	450	425	425	1,25	1,5	2,5	E	1	420	110		
WME-050503	500	500	300	280	470	450	425	425	1,25	1,5	2,5	E	1	420	110		
WME-060421	600	400	210	190	570	350	525	325	1,25	1,5	2,5	P	1	320	110		
WME-060425	600	400	250	230	570	350	525	325	1,50	2,0	2,5	P	1	320	110		
WME-060403	600	400	300	280	570	350	525	325	1,50	2,0	2,5	P	1	320	110		
WME-060525	600	500	250	230	570	450	525	425	1,50	2,0	2,5	E	1	420	110		
WME-060621	600	600	210	190	570	550	525	525	1,50	2,0	2,5	F	1	520	110		
WME-060625	600	600	250	230	570	550	525	525	1,50	2,0	2,5	F	1	520	110		
WME-060603	600	600	300	280	570	550	525	525	1,50	2,0	2,5	F	1	520	110		
WME-060604	600	600	400	380	570	550	525	525	1,50	2,0	2,5	F	1	520	110		
WME-060825	600	800	250	230	570	750	525	725	1,50	2,0	2,5	F	1	520	110		
WME-060803	600	800	300	280	570	750	525	725	1,50	2,0	2,5	F	1	520	110		

* La dimension É indique la profondeur entre la plaque de montage et l'intérieur de la porte. La garniture de la porte réduit cette valeur de 17 mm et le verrou de 31 mm.

** Aussi valable pour le code de commande WME-G-xxxxxx.

WME, WME-G — coffrets compact — tôle d'acier et portes vitrées, versions à porte simple avec deux verrous rotatifs

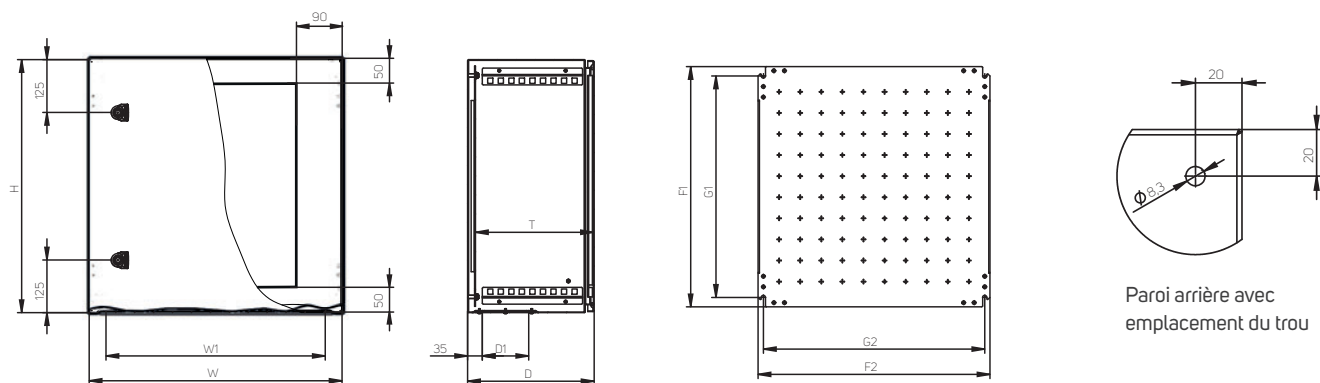

Code **	Hauteur (mm)	Largeur (mm)	Profondeur (mm)		Plaque de montage (mm)				Épaisseur du matériau (mm)			Plateau passe-câbles		Entrée de câble	
	H	Larg.	P	É *	F1	F2	G1	G2	Coffret	Porte	Plaque de montage	Dimensions	Nombre	W1	D1
WME-070521	700	500	210	190	670	450	625	425	1,50	2,0	2,5	E	1	420	110
WME-070503	700	500	300	280	670	450	625	425	1,50	2,0	2,5	E	1	420	110
WME-080625	800	600	250	230	770	550	725	525	2,0	2,0	3 F	F	1	520	110
WME-080603	800	600	300	280	770	550	725	525	2,0	2,0	3 F	F	1	520	110
WME-080604	800	600	400	380	770	550	725	525	2,0	2,0	3 F	F	1	520	110
WME-080803	800	800	300	280	770	750	725	725	2,0	2,0	3 FF	F	1	520	110
WME-080804	800	800	400	380	770	750	725	725	2,0	2,0	3 FF	F	1	520	110

3 F — plaque de montage de 3 mm avec 2 bords pliés. 3 FF — plaque de montage de 3 mm avec 4 bords pliés.

* La dimension É indique la profondeur entre la plaque de montage et l'intérieur de la porte. La garniture de la porte réduit cette valeur de 17 mm et le verrou de 31 mm.

** Aussi valable pour le code de commande WME-G-xxxxxx.

WME, WME-G — coffrets compact — tôle d'acier et portes vitrées, versions à porte simple avec système de verrouillage à 3 points

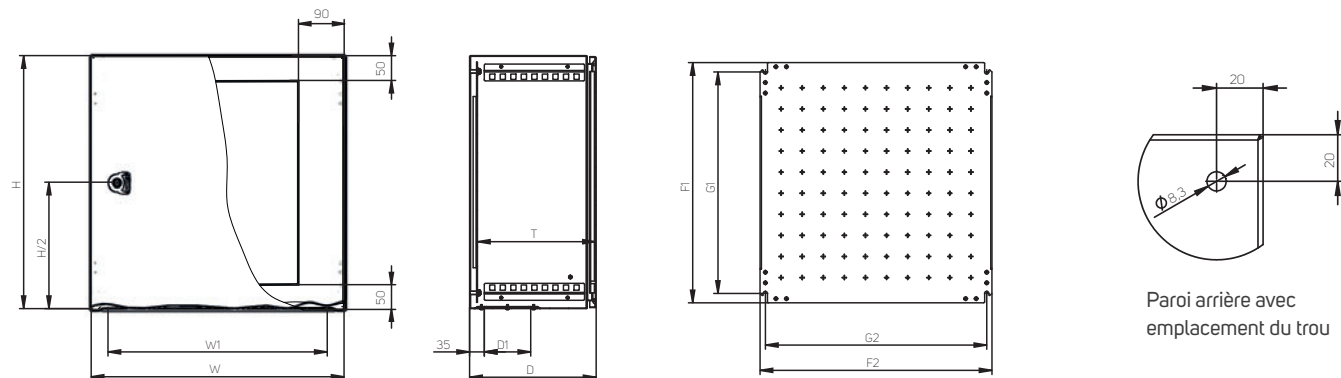

Code **	Hauteur (mm)	Largeur (mm)	Profondeur (mm)		Plaque de montage (mm)				Épaisseur matériau (mm)			Plateau passe-câbles		Entrée de câble	
	H	Larg.	P	É *	F1	F2	G1	G2	Coffret	Porte	Plaque de montage	Dimensions	Nombre	W1	D1
WME-100625	1000	600	300	280	970	550	925	525	2,0	2,0	3 F	F	1	520	110
WME-100603	1000	600	300	280	970	550	925	525	2,0	2,0	3 F	F	1	520	110
WME-100604	1000	600	400	380	970	550	925	525	2,0	2,0	3 F	F	1	520	110
WME-100803	1000	800	300	280	970	750	925	725	2,0	2,0	3 FF	F	1	520	110
WME-100804	1000	800	400	380	970	750	925	725	2,0	2,0	3 FF	F	1	520	110
WME-120603	1200	600	300	280	1170	550	1125	525	2,0	2,0	3 F	F	1	520	110
WME-120604	1200	600	400	380	1170	550	1125	525	2,0	2,0	3 F	F	1	520	110
WME-120803	1200	800	300	280	1170	750	1125	725	2,0	2,0	3 FF	F	1	520	110
WME-120804	1200	800	400	380	1170	750	1125	725	2,0	2,0	3 FF	F	1	520	110

3 F — plaque de montage de 3 mm avec 2 bords pliés. 3 FF — plaque de montage de 3 mm avec 4 bords pliés.

* La dimension É indique la profondeur entre la plaque de montage et l'intérieur de la porte. La garniture de la porte réduit cette valeur de 17 mm et le verrou de 31 mm.

** Aussi valable pour le code de commande WME-G-xxxxxx.

WME, WME-G — coffrets compact — tôle d'acier et portes vitrées, versions à porte double avec système de verrouillage à 3 points

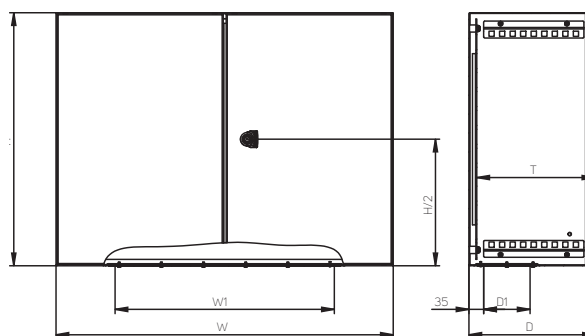
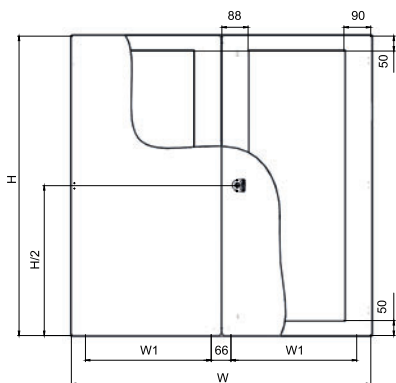

Uniquement pour coffrets WME-160803 et WME-G-160803

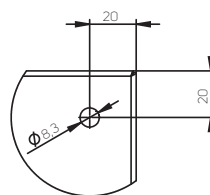
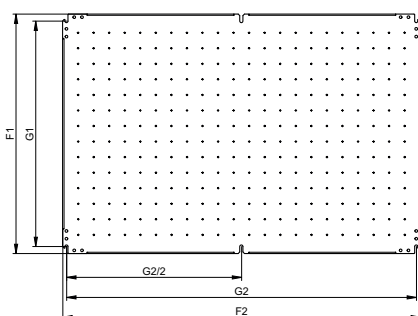

Paroi arrière avec emplacement du trou

Code **	Hauteur (mm)	Largeur (mm)	Profondeur (mm)		Plaque de montage (mm)				Épaisseur du matériau (mm)			Plaque passe-câbles		Entrée de câble	
	H	Larg.	P	É *	F1	F2	G1	G2	Coffret	Porte	Plaque de montage	Dimensions	Nombre	W1	D1
WME-160803	600	800	300	280	570	750	525	725	1,5	1,5	2,5	F	1	520	110
WME-181003	800	1000	300	280	770	950	725	925	1,5	2,0	3 FF	E	2	420	110
WME-181203	800	1200	300	280	770	1150	725	1125	1,5	2,0	3 FF	F	2	520	110
WME-201003	1000	1000	300	280	970	950	925	925	1,5	2,0	3 FF	E	2	420	110
WME-201004	1000	1000	400	380	970	950	925	925	1,5	2,0	3 FF	E	2	420	110
WME-201203	1000	1200	300	280	970	1150	925	1125	1,5	2,0	3 FF	F	2	520	110
WME-201204	1000	1200	400	380	970	1150	925	1125	1,5	2,0	3 FF	F	2	520	110
WME-221003	1200	1000	300	280	1170	950	1125	925	1,5	2,0	3 FF	E	2	420	110
WME-221004	1200	1000	400	380	1170	950	1125	925	1,5	2,0	3 FF	E	2	420	110
WME-221203	1200	1200	300	280	1170	1150	1125	1125	1,5	2,0	3 FF	F	2	520	110
WME-221204	1200	1200	400	380	1170	1150	1125	1125	1,5	2,0	3 FF	F	2	520	110
WME-241003	1400	1000	300	280	1370	950	1325	925	1,5	2,0	3 FF	E	2	420	110

3 FF — plaque de montage de 3 mm avec 4 bords pliés.

* La dimension É indique la profondeur entre la plaque de montage et l'intérieur de la porte. La garniture de la porte réduit cette valeur de 17 mm et le verrou de 31 mm.

** Aussi valable pour le code de commande WME-G-xxxxxx.

Plaque passe-câbles entièrement métallique pour coffrets compacts — tôle d'acier

Taille A

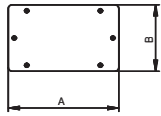

Taille D

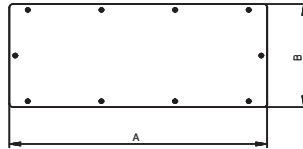

Taille B

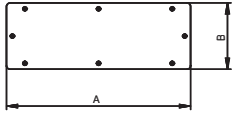

Taille E

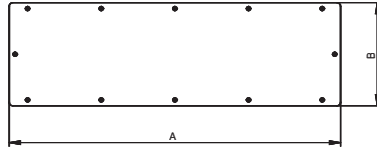

Taille C

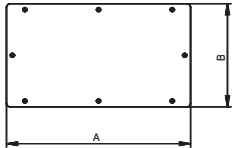

Taille F

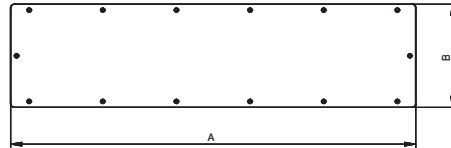

Dimensions	Largeur A (mm)	Profondeur B (mm)
A	150	90
B	250	90
C	250	140
P	350	140
E	450	140
F	550	140

DISSIPATION DE LA CHALEUR

WME — coffrets compacts en tôle d'acier —
mesurés à partir d'une chaleur interne au coffret de $\Delta E = 15 K$

Code	Dimensions du coffret (mm)			Épaisseur du matériau (mm)		Nombre de portes (pièces)	Espace total du coffret (m ²)	Dissipation électrique totale (W)
	Hauteur	Largeur	Profondeur	Corps	Porte			
WME-030215	300	200	155	1,25	1,50	1	0,215	11,5
WME-032515	300	250	155	1,25	1,50	1	0,321	16,5
WME-030315	300	300	155	1,25	1,50	1	0,366	19,0
WME-030321	300	300	210	1,25	1,50	1	0,432	21,8
WME-030415	300	400	155	1,25	1,50	1	0,457	24,1
WME-030421	300	400	210	1,25	1,50	1	0,534	27,3
WME-040315	400	300	155	1,25	1,50	1	0,457	24,1
WME-040321	400	300	210	1,25	1,50	1	0,534	27,3
WME-040421	400	400	210	1,25	1,50	1	0,656	34,1
WME-040621	400	600	210	1,25	1,50	1	0,900	47,6
WME-040625	400	600	250	1,25	1,50	1	0,980	50,9
WME-050321	500	300	210	1,25	1,50	1	0,636	32,8
WME-050421	500	400	210	1,25	1,50	1	0,778	40,8
WME-050425	500	400	250	1,25	1,50	1	0,850	43,8
WME-050521	500	500	210	1,25	1,50	1	0,920	48,8
WME-050503	500	500	300	1,25	1,50	1	1,100	56,4
WME-060421	600	400	210	1,25	1,50	1	0,900	47,6
WME-060425	600	400	250	1,50	1,50	1	0,980	50,4
WME-060403	600	400	300	1,50	1,50	1	1,080	54,5
WME-060525	600	500	250	1,50	1,50	1	1,150	59,9
WME-060621	600	600	210	1,50	1,50	1	1,224	65,4
WME-060625	600	600	250	1,50	1,50	1	1,320	69,4
WME-060603	600	600	300	1,50	1,50	1	1,440	74,3
WME-060604	600	600	400	1,50	1,50	1	1,680	84,2
WME-060825	600	800	250	1,50	1,50	1	1,660	88,3
WME-060803	600	800	300	1,50	1,50	1	1,800	94,1
WME-070521	700	500	210	1,50	1,50	1	1,204	64,2
WME-070503	700	500	300	1,50	1,50	1	1,420	73,1
WME-080625	800	600	250	1,50	2,00	1	1,660	87,8
WME-080603	800	600	300	1,50	2,00	1	1,800	93,6
WME-080604	800	600	400	1,50	2,00	1	2,080	105,2
WME-080803	800	800	300	1,50	2,00	1	2,240	118,2
WME-080804	800	800	400	1,50	2,00	1	2,560	131,4
WME-100625	1000	600	250	1,50	2,00	1	2,000	106,7
WME-100603	1000	600	300	1,50	2,00	1	2,160	113,3
WME-100604	1000	600	400	1,50	2,00	1	2,480	126,5
WME-100803	1000	800	300	1,50	2,00	1	2,680	142,8
WME-100804	1000	800	400	1,50	2,00	1	3,040	157,6
WME-120603	1200	600	300	1,50	2,00	1	2,520	133,0
WME-120604	1200	600	400	1,50	2,00	1	2,880	147,8
WME-120803	1200	800	300	1,50	2,00	1	3,120	167,4
WME-120804	1200	800	400	1,50	2,00	1	3,520	183,9
WME-160803	600	800	300	1,50	1,50	2	1,800	94,1
WME-181003	800	1000	300	1,50	2,00	2	2,680	142,8
WME-181203	800	1200	300	1,50	2,00	2	3,120	167,4
WME-201003	1000	1000	300	1,50	2,00	2	3,200	172,3
WME-201004	1000	1000	400	1,50	2,00	2	3,600	188,8
WME-201203	1000	1200	300	1,50	2,00	2	3,720	201,8
WME-201204	1000	1200	400	1,50	2,00	2	4,160	220,0
WME-221003	1200	1000	300	1,50	2,00	2	3,720	201,8
WME-221004	1200	1000	400	1,50	2,00	2	4,160	220,0
WME-221203	1200	1200	300	1,50	2,00	2	4,320	236,2
WME-221204	1200	1200	400	1,50	2,00	2	4,800	256,0
WME-241003	1400	1000	300	1,50	2,00	2	4,240	231,3

WME-G — coffrets compacts en tôle d'acier à portes vitrées —
mesurés à partir d'une chaleur interne au coffret de $\Delta E = 15 \text{ K}$

Code	Dimensions du coffret (mm)			Épaisseur du matériau (mm)		nb de portes (pièces)	Espace total du coffret (m2)	Dissipation électrique totale (W)
	Hauteur	Largeur	Profondeur	Corps	Porte (vitrée)			
WME-G-032515	300	250	155	1,25	4,00	1	0,321	13,6
WME-G-030315	300	300	155	1,25	4,00	1	0,366	15,6
WME-G-030321	300	300	210	1,25	4,00	1	0,432	18,3
WME-G-030415	300	400	155	1,25	4,00	1	0,457	19,5
WME-G-030421	300	400	210	1,25	4,00	1	0,534	22,7
WME-G-040315	400	300	155	1,25	4,00	1	0,457	19,5
WME-G-040321	400	300	210	1,25	4,00	1	0,534	22,7
WME-G-040421	400	400	210	1,25	4,00	1	0,656	27,9
WME-G-040621	400	600	210	1,25	4,00	1	0,900	38,3
WME-G-040625	400	600	250	1,25	4,00	1	0,980	41,7
WME-G-050321	500	300	210	1,25	4,00	1	0,636	27,0
WME-G-050421	500	400	210	1,25	4,00	1	0,778	33,1
WME-G-050425	500	400	250	1,25	4,00	1	0,850	36,1
WME-G-050521	500	500	210	1,25	4,00	1	0,920	39,2
WME-G-050503	500	500	300	1,25	4,00	1	1,100	46,7
WME-G-060421	600	400	210	1,25	4,00	1	0,900	38,3
WME-G-060425	600	400	250	1,50	4,00	1	0,980	41,1
WME-G-060403	600	400	300	1,50	4,00	1	1,080	45,2
WME-G-060525	600	500	250	1,50	4,00	1	1,150	48,3
WME-G-060621	600	600	210	1,50	4,00	1	1,224	51,5
WME-G-060625	600	600	250	1,50	4,00	1	1,320	55,5
WME-G-060603	600	600	300	1,50	4,00	1	1,440	60,4
WME-G-060604	600	600	400	1,50	4,00	1	1,680	70,3
WME-G-060825	600	800	250	1,50	4,00	1	1,660	69,8
WME-G-060803	600	800	300	1,50	4,00	1	1,800	75,6
WME-G-070521	700	500	210	1,50	4,00	1	1,204	50,6
WME-G-070503	700	500	300	1,50	4,00	1	1,420	59,6
WME-G-080625	800	600	250	1,50	4,00	1	1,660	69,8
WME-G-080603	800	600	300	1,50	4,00	1	1,800	75,6
WME-G-080604	800	600	400	1,50	4,00	1	2,080	87,2
WME-G-080803	800	800	300	1,50	4,00	1	2,240	94,2
WME-G-080804	800	800	400	1,50	4,00	1	2,560	107,4
WME-G-100625	1000	600	250	1,50	4,00	1	2,000	84,2
WME-G-100603	1000	600	300	1,50	4,00	1	2,160	90,8
WME-G-100604	1000	600	400	1,50	4,00	1	2,480	104,0
WME-G-100803	1000	800	300	1,50	4,00	1	2,680	112,8
WME-G-100804	1000	800	400	1,50	4,00	1	3,040	127,6
WME-G-120603	1200	600	300	1,50	4,00	1	2,520	106,0
WME-G-120604	1200	600	400	1,50	4,00	1	2,880	120,8
WME-G-120803	1200	800	300	1,50	4,00	1	3,120	131,4
WME-G-120804	1200	800	400	1,50	4,00	1	3,520	147,9
WME-G-160803	600	800	300	1,50	4,00	2	1,800	75,6
WME-G-181003	800	1000	300	1,50	4,00	2	2,680	112,8
WME-G-181203	800	1200	300	1,50	4,00	2	3,120	131,4
WME-G-201003	1000	1000	300	1,50	4,00	2	3,200	134,8
WME-G-201004	1000	1000	400	1,50	4,00	2	3,600	151,3
WME-G-201203	1000	1200	300	1,50	4,00	2	3,720	156,8
WME-G-201204	1000	1200	400	1,50	4,00	2	4,160	175,0
WME-G-221003	1200	1000	300	1,50	4,00	2	3,720	156,8
WME-G-221004	1200	1000	400	1,50	4,00	2	4,160	175,0
WME-G-221203	1200	1200	300	1,50	4,00	2	4,320	182,2
WME-G-221204	1200	1200	400	1,50	4,00	2	4,800	202,0
WME-G-241003	1400	1000	300	1,50	4,00	2	4,240	178,8

CONTEG France sarl

Zac du Bourg de Serris
7 Boulevard Robert Thiboust
77700 Serris

Tél.: +33 (0)1 60 04 55 90

conteg@conteg.fr

www.conteg.fr

CONTEG