



DATASHEET

Samostatně stojící
rozvaděčové
skříně FSE

CONTEG

FSE – STOJANOVÉ ROZVADĚČOVÉ SKŘÍŇĚ



FSE-200804



➤ **Stojanové rozvaděčové skříně FSE** z oceloplechu vhodné pro řadové spojení obstojí i v nejnáročnějších průmyslových provozech. Svařovaný rám rozvaděčové skříně FSE je vyroben ze speciálního profilu válcovaného za studena. Tento technologický postup výroby společně s patentovaným tvarem profilu splňuje maximální požadavky na tuhost a nosnost. Rozvaděčové skříně FSE je možné používat bez přídavného podstavce díky designu spodního rámu, toto řešení nezmenšuje prostor pro vnitřní instalace. K vytvoření různých montážních ploch a rovin nabízíme bohatou škálu systémového příslušenství navrženého pro optimální využití profilu rámu.

HLAVNÍ VÝHODY

- Svařovaná rámová konstrukce ze speciálního válcovaného profilu – povrchová úprava práškovou barvou
- Uzavřený válcovaný profil je vyroben z pozinkovaného ocelového plechu a je svařený laserem
- Nosnost 1500 kg
- Jednodveřové a dvoudveřové provedení rozvaděčové skříně
- Možnost instalace rozvaděčové skříně bez přídavného podstavce
- Designová výklopná klika
- Snadné zavření dveří díky speciálnímu uzamykacímu systému
- Maximální využití vnitřního prostoru – možnost umístění montážní desky mezi zadní sloupky
- Lehké nasazení bočnic díky možnosti zavěšení
- Možnost spojení do řady
- 46 velikostí od rozměru 1800 × 400 × 500 mm až po 2 200 × 1 200 × 800 mm
- Široký sortiment dodávaného příslušenství
- Řešení na míru – výřezy dle zákaznických požadavků před i po finální povrchové úpravě
- Normy EN 61439, EN 62208, UL



FSE-200804



Velký výběr systémových lišt pro vytváření dalších montážních rovin a pozic pro instalace vnitřního vybavení



Maximální využití vnitřního prostoru – možnost umístění montážní desky mezi zadní sloupky

FSE – STOJANOVÉ ROZVADĚČOVÉ SKŘÍŇĚ OCELOPLECHOVÉ



BARVA:  RAL 7035



POPIS

Materiál

- Rám: elektrolýtický pozinkovaný materiál DC1+ZE25/25APC
- Rozvaděčová skříň: ocelový plech
- Montážní deska: žárově pozinkovaný ocelový plech

Povrchová úprava

- Epoxi-polyesterová prášková barva

Barva

- RAL 7035 pro vnitřní použití

Stupeň krytí

- IP55 dle normy EN 60529 (stupeň krytí se může snížit po montáži některého příslušenství)

Mechanická odolnost

- IK10 dle IEC 62262

Rozsah dodávky

- Svařovaná rámová konstrukce rozvaděčové skříňe
- Plně dveře s výklopnou klikou (jednodveřové/dvoudveřové), dveře jsou opatřeny čtyřbodovým uzavíracím systémem
- Závěsy dveří jsou u jednodveřové rozvaděčové skříňe umístěny na

pravé straně (možnost změny otevírání dveří z pravých na levé)

- Zadní a střešní panel
- Vícedílné kabelové dno
- Montážní deska s rastrem v zadní pozici rámu

FSE – STOJANOVÉ ROZVADĚČOVÉ SKŘÍŇĚ, VÝŠKA 1 800 mm

Rozvaděčová skříň	V (mm)	1800	1800	1800	1800	1800	1800	1800	1800	1800
	Š (mm)	400	400	600	600	600	800	800	800	800
Montážní deska	H (mm)	500	600	400	500	600	400	500	500	600
	V1 (mm)	1691	1691	1691	1691	1691	1691	1691	1691	1691
Tloušťka materiálu (mm)	Š2 (mm)	297	297	497	497	497	697	697	697	697
	Zadní a střešní panel	1,5	1,5	1,5	1,5	1,5	1,5	1,5	1,5	1,5
	Dveře	2	2	2	2	2	2	2	2	2
Dveře	Montážní deska	3	3	3	3	3	3	3	3	3
	Dveře	1	1	1	1	1	1	1	2	1
Kabelové dno, počet dílů		2	3	2	2	3	2	2	2	3
Hmotnost (kg)		71,2	72,1	91,2	92,3	95,9	112,3	115,7	118,1	120,5
Kód	1 ks	FSE-180405	FSE-180406	FSE-180604	FSE-180605	FSE-180606	FSE-180804	FSE-180805	FSE-280805	FSE-180806

PŘÍSLUŠENSTVÍ

Bočnice	1 sada	ID-F-S1805	ID-F-S1806	ID-F-S1804	ID-F-S1805	ID-F-S1806	ID-F-S1804	ID-F-S1805	ID-F-S1805	ID-F-S1806
Spojovací sada	1 sada	ID-F-ROW	ID-F-ROW	ID-F-ROW	ID-F-ROW	ID-F-ROW	ID-F-ROW	ID-F-ROW	ID-F-ROW	ID-F-ROW
Podstavec 100 mm	čelní a zadní díl boční díly	1 sada	ID-F-PF04	ID-F-PF04	ID-F-PF06	ID-F-PF06	ID-F-PF06	ID-F-PF08	ID-F-PF08	ID-F-PF08
			ID-F-PS05	ID-F-PS06	ID-F-PS04	ID-F-PS05	ID-F-PS06	ID-F-PS04	ID-F-PS05	ID-F-PS05
Podstavec 200 mm	čelní a zadní díl boční díly	1 sada	ID-F-F0402	ID-F-F0402	ID-F-F0602	ID-F-F0602	ID-F-F0602	ID-F-F0802	ID-F-F0802	ID-F-F0802
			ID-F-S0502	ID-F-S0602	ID-F-S0402	ID-F-S0502	ID-F-S0602	ID-F-S0402	ID-F-S0502	ID-F-S0502
Montážní lišty	1 sada	viz str. 14–16								

Pro objednání rozvaděčové skříňe bez montážní desky použijte objednací číslo FSE-xxxxx-01.

FSE – STOJANOVÉ ROZVADĚČOVÉ SKŘÍŇE, VÝŠKA 1800 mm

Rozvaděčová skříň	V (mm)	1800	1800	1800	1800	1800	1800	1800	1800
	Š (mm)	800	1000	1000	1000	1000	1200	1200	1200
	H (mm)	600	400	400	500	600	400	500	600
Montážní deska	V1 (mm)	1691	1691	1691	1691	1691	1691	1691	1691
	Š2 (mm)	697	897	897	897	897	1097	1097	1097
Tloušťka materiálu (mm)	Zadní a střešní panel	1,5	1,5	1,5	1,5	1,5	1,5	1,5	1,5
	Dveře	2	2	2	2	2	2	2	2
	Montážní deska	3	3	3	3	3	3	3	3
Dveře		2	1	2	1	1	2	2	2
Kabelové dno, počet dílů		3	2	2	2	3	4	4	6
Hmotnost (kg)		123,9	138,9	142,3	139,8	140,8	166,2	167,2	168,2
Kód	1 ks	FSE-280806	FSE-181004	FSE-281004	FSE-181005	FSE-181006	FSE-281204	FSE-281205	FSE-281206
PŘÍSLUŠENSTVÍ									
Bočnice	1 sada	ID-F-S1806	ID-F-S1804	ID-F-S1804	ID-F-S1805	ID-F-S1806	ID-F-S1804	ID-F-S1805	ID-F-S1806
Spojovací sada	1 sada	ID-F-ROW	ID-F-ROW	ID-F-ROW	ID-F-ROW	ID-F-ROW	ID-F-ROW	ID-F-ROW	ID-F-ROW
Podstavec 100 mm	čelní a zadní díl	1 sada	ID-F-PF08	ID-F-PF10	ID-F-PF10	ID-F-PF10	ID-F-PF10	ID-F-PF12	ID-F-PF12
	boční díly		ID-F-PS06	ID-F-PS04	ID-F-PS04	ID-F-PS05	ID-F-PS06	ID-F-PS04	ID-F-PS05
Podstavec 200 mm	čelní a zadní díl	1 sada	ID-F-PF0802	ID-F-PF1002	ID-F-PF1002	ID-F-PF1002	ID-F-PF1002	ID-F-PF1202	ID-F-PF1202
	boční díly		ID-F-PS0602	ID-F-PS0402	ID-F-PS0402	ID-F-PS0502	ID-F-PS0602	ID-F-PS0402	ID-F-PS0502
Montážní lišty	1 sada	viz str. 14–16							

Pro objednání rozvaděčové skříňe bez montážní desky použijte objednací číslo FSE-xxxxxx-01.

FSE – STOJANOVÉ ROZVADĚČOVÉ SKŘÍŇE, VÝŠKA 2 000 mm

Rozvaděčová skříň	V (mm)	2 000	2 000	2 000	2 000	2 000	2 000	2 000	2 000
	Š (mm)	400	400	600	600	600	600	600	800
	H (mm)	500	600	400	500	600	800	400	400
Montážní deska	V1 (mm)	1891	1891	1891	1891	1891	1891	1891	1891
	Š2 (mm)	297	297	497	497	497	497	497	697
Tloušťka materiálu (mm)	Zadní a střešní panel	1,5	1,5	1,5	1,5	1,5	1,5	1,5	1,5
	Dveře	2	2	2	2	2	2	2	2
	Montážní deska	3	3	3	3	3	3	3	3
Dveře		1	1	1	1	1	1	1	1
Kabelové dno, počet dílů		2	3	2	2	3	4	2	2
Hmotnost (kg)		76,5	77,9	99,4	101,1	102,8	106,4	123,6	123,6
Kód	1 ks	FSE-200405	FSE-200406	FSE-200604	FSE-200605	FSE-200606	FSE-200608	FSE-200804	
PŘÍSLUŠENSTVÍ									
Bočnice	1 sada	ID-F-S2005	ID-F-S2006	ID-F-S2004	ID-F-S2005	ID-F-S2006	ID-F-S2008	ID-F-S2004	
Spojovací sada	1 sada	ID-F-ROW	ID-F-ROW	ID-F-ROW	ID-F-ROW	ID-F-ROW	ID-F-ROW	ID-F-ROW	
Podstavec 100 mm	čelní a zadní díl	1 sada	ID-F-PF04	ID-F-PF04	ID-F-PF06	ID-F-PF06	ID-F-PF06	ID-F-PF06	ID-F-PF08
	boční díly		ID-F-PS05	ID-F-PS06	ID-F-PS04	ID-F-PS05	ID-F-PS06	ID-F-PS08	ID-F-PS04
Podstavec 200 mm	čelní a zadní díl	1 sada	ID-F-PF0402	ID-F-PF0402	ID-F-PF0602	ID-F-PF0602	ID-F-PF0602	ID-F-PF0602	ID-F-PF0802
	boční díly		ID-F-PS0502	ID-F-PS0602	ID-F-PS0402	ID-F-PS0502	ID-F-PS0602	ID-F-PS0802	ID-F-PS0402
Montážní lišty		viz str. 14–16							

Pro objednání rozvaděčové skříňe bez montážní desky použijte objednací číslo FSE-xxxxxx-01.

FSE – STOJANOVÉ ROZVADĚČOVÉ SKŘÍŇE, VÝŠKA 2 000 mm								
Rozvaděčová skříň	V (mm)	2 000	2 000	2 000	2 000	2 000	2 000	2 000
	Š (mm)	800	800	800	1 000	1 000	1 000	1 000
	H (mm)	500	600	800	400	400	500	500
Montážní deska	V1 (mm)	1 891	1 891	1 891	1 891	1 891	1 891	1 891
	Š2 (mm)	697	697	697	897	897	897	897
Tloušťka materiálu (mm)	Zadní a střešní panel	1,5	1,5	1,5	1,5	1,5	1,5	1,5
	Dveře	2	2	2	2	2	2	2
	Montážní deska	3	3	3	3	3	3	3
Dveře		1	1	1	1	2	1	2
Kabelové dno, počet dílů		2	3	4	2	2	2	2
Hmotnost (kg)		125,5	127	131,5	144,4	148,9	148,4	154,5
Kód	1 ks	FSE-200805	FSE-200806	FSE-200808	FSE-201004	FSE-301004	FSE-201005	FSE-301005
PŘÍSLUŠENSTVÍ								
Bočnice	1 sada	ID-F-S2005	ID-F-S2006	ID-F-S2008	ID-F-S2004	ID-F-S2004	ID-F-S2005	ID-F-S2005
Spojovací sada	1 sada	ID-F-ROW	ID-F-ROW	ID-F-ROW	ID-F-ROW	ID-F-ROW	ID-F-ROW	ID-F-ROW
Podstavec 100 mm	čelní a zadní díl	1 sada	ID-F-PF08	ID-F-PF08	ID-F-PF08	ID-F-PF10	ID-F-PF10	ID-F-PF10
	boční díly		ID-F-PS05	ID-F-PS06	ID-F-PS08	ID-F-PS04	ID-F-PS04	ID-F-PS05
Podstavec 200 mm	čelní a zadní díl	1 sada	ID-F-PF0802	ID-F-PF0802	ID-F-PF0802	ID-F-PF1002	ID-F-PF1002	ID-F-PF1002
	boční díly		ID-F-PS0502	ID-F-PS0602	ID-F-PS0802	ID-F-PS0402	ID-F-PS0402	ID-F-PS0502
Montážní lišty		viz str. 14–16						

Pro objednání rozvaděčové skříňe bez montážní desky použijte objednací číslo FSE-xxxxxx-01.

FSE – STOJANOVÉ ROZVADĚČOVÉ SKŘÍŇE, VÝŠKA 2 000 mm								
Rozvaděčová skříň	V (mm)	2 000	2 000	2 000	2 000	2 000	2 000	2 000
	Š (mm)	1 000	1 000	1 000	1 200	1 200	1 200	1 200
	H (mm)	600	600	800	400	500	600	800
Montážní deska	V1 (mm)	1 891	1 891	1 891	1 891	1 891	1 891	1 891
	Š2 (mm)	897	897	897	1 097	1 097	1 097	1 097
Tloušťka materiálu (mm)	Zadní a střešní panel	1,5	1,5	1,5	1,5	1,5	1,5	1,5
	Dveře	2	2	2	2	2	2	2
	Montážní deska	3	3	3	3	3	3	3
Dveře		1	2	1	2	2	2	2
Kabelové dno, počet dílů		3	3	4	4	4	6	8
Hmotnost (kg)		153,3	159,8	157,8	140,9	177,2	183,2	200,2
Kód	1 ks	FSE-201006	FSE-301006	FSE-201008	FSE-301204	FSE-301205	FSE-301206	FSE-301208
Příslušenství								
Bočnice	1 sada	ID-F-S2006	ID-F-S2006	ID-F-S2008	ID-F-S2004	ID-F-S2005	ID-F-S2006	ID-F-S2008
Spojovací sada	1 sada	ID-F-ROW	ID-F-ROW	ID-F-ROW	ID-F-ROW	ID-F-ROW	ID-F-ROW	ID-F-ROW
Podstavec 100 mm	čelní a zadní díl	1 sada	ID-F-PF10	ID-F-PF10	ID-F-PF10	ID-F-PF12	ID-F-PF12	ID-F-PF12
	boční díly		ID-F-PS06	ID-F-PS06	ID-F-PS08	ID-F-PS04	ID-F-PS05	ID-F-PS06
Podstavec 200 mm	čelní a zadní díl	1 sada	ID-F-PF1002	ID-F-PF1002	ID-F-PF1002	ID-F-PF1202	ID-F-PF1202	ID-F-PF1202
	boční díly		ID-F-PS0602	ID-F-PS0602	ID-F-PS0802	ID-F-PS0402	ID-F-PS0502	ID-F-PS0602
Montážní lišty		viz str. 14–16						

Pro objednání rozvaděčové skříňe bez montážní desky použijte objednací číslo FSE-xxxxxx-01.

FSE – STOJANOVÉ ROZVADĚČOVÉ SKŘÍŇE, VÝŠKA 2 200 mm

Rozvaděčová skříň	V (mm)	2 200	2 200	2 200	2 200	2 200	2 200	2 200	2 200
	Š (mm)	400	600	600	800	800	1000	1200	1200
	H (mm)	600	600	800	600	800	600	600	800
Montážní deska	V1 (mm)	2 091	2 091	2 091	2 091	2 091	2 091	2 091	2 091
	Š2 (mm)	297	497	497	697	697	897	1097	1097
Tloušťka materiálu (mm)	Zadní a střešní panel	1,5	1,5	1,5	1,5	1,5	1,5	1,5	1,5
	Dveře	2	2	2	2	2	2	2	2
	Montážní deska	3	3	3	3	3	3	3	3
Dveře		1	1	1	1	1	1	2	2
Kabelové dno, počet dílů		3	3	4	3	4	3	6	8
Hmotnost (kg)		81,5	108,2	112,5	134,9	139,9	161,5	198,2	205,2
Kód	1 ks	FSE-220406	FSE-220606	FSE-220608	FSE-220806	FSE-220808	FSE-221006	FSE-321206	FSE-321208
PŘÍSLUŠENSTVÍ									
Bočnice	1 sada	ID-F-S2206	ID-F-S2206	ID-F-S2208	ID-F-S2206	ID-F-S2208	ID-F-S2206	ID-F-S2206	ID-F-S2208
Spojovací sada	1 sada	ID-F-ROW	ID-F-ROW	ID-F-ROW	ID-F-ROW	ID-F-ROW	ID-F-ROW	ID-F-ROW	ID-F-ROW
Podstavec 100 mm	čelní a zadní díl	1 sada	ID-F-PF04	ID-F-PF06	ID-F-PF06	ID-F-PF08	ID-F-PF08	ID-F-PF10	ID-F-PF12
	boční díly		ID-F-PS06	ID-F-PS06	ID-F-PS08	ID-F-PS06	ID-F-PS08	ID-F-PS06	ID-F-PS06
Podstavec 200 mm	čelní a zadní díl	1 sada	ID-F-PF0402	ID-F-PF0602	ID-F-PF0602	ID-F-PF0802	ID-F-PF0802	ID-F-PF1002	ID-F-PF1202
	boční díly		ID-F-PS0602	ID-F-PS0602	ID-F-PS0802	ID-F-PS0602	ID-F-PS0802	ID-F-PS0602	ID-F-PS0602
Montážní lišty		viz str. 14–16							

Pro objednání rozvaděčové skříňe bez montážní desky použijte objednací číslo FSE-xxxxxx-01.

Doporučené příslušenství



Klimatizační jednotky



Ventilátory s filtrem



Horizontální a vertikální lišty

FSE – STOJANOVÉ ROZVADĚČOVÉ SKŘÍNĚ

PŘÍSLUŠENSTVÍ

BOČNICE

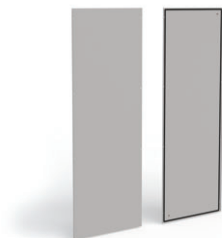

- Materiál: 1,5mm ocelový plech
- Barva: RAL 7035
- Rozsah dodávky: včetně montážního příslušenství

PODSTAVCE



- Materiál: rohové díly 2mm, ostatní 1,5mm ocelový plech
- Barva: RAL 9005
- Nutno spolu objednat čelní a boční sadu
- Možnost instalace i dvou podstavců výšky 100 mm na sebe
- Rozsah dodávky: včetně montážního příslušenství

SPOJOVACÍ SADY

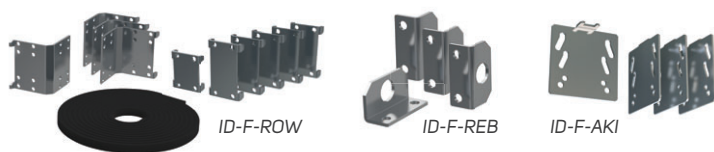

- Materiál spojek: 3mm (5mm pro oka) žárově pozinkovaný ocelový plech
- Materiál těsnění: polyethylenová pěna PE-O1, hustota 30-35 kg/m³
- Rozsah dodávky:
 - ID-F-ROW: 4 ks rohových spojek, 6 ks plochých spojek, těsnění, montážní příslušenství
 - ID-F-REB: 4 ks plochých jeřábových ok, montážní příslušenství
 - ID-F-AKI: 4 ks stahovacích spojek pro vnitřní i vnější montáž, montážní příslušenství

MONTÁŽNÍ DESKA – MEZIKUS

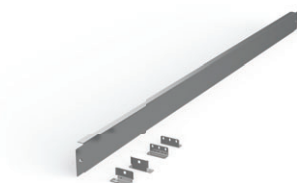

- Materiál: 1,5mm žárově pozinkovaný ocelový plech
- Rozsah dodávky: včetně montážního příslušenství a držáků

Kód	Pro skříň o výšce × šířce v mm	Balení *
ID-F-S1804	1 800 × 400	1 sada
ID-F-S1805	1 800 × 500	1 sada
ID-F-S1806	1 800 × 600	1 sada
ID-F-S2004	2 000 × 400	1 sada
ID-F-S2005	2 000 × 500	1 sada
ID-F-S2006	2 000 × 600	1 sada
ID-F-S2008	2 000 × 800	1 sada
ID-F-S2206	2 200 × 600	1 sada
ID-F-S2208	2 200 × 800	1 sada

* 1 sada – 2 kusy

Kód podstavce výšky 100 mm	Kód podstavce výšky 200 mm	Pro šířku skříně (mm)	Balení
Podstavec – čelní a zadní sada			
ID-F-PF04	ID-F-PF0402	400	1 sada
ID-F-PF06	ID-F-PF0602	600	1 sada
ID-F-PF08	ID-F-PF0802	800	1 sada
ID-F-PF10	ID-F-PF1002	1000	1 sada
ID-F-PF12	ID-F-PF1202	1200	1 sada
Podstavec – boční sada			
ID-F-PS04	ID-F-PS0402	400	1 sada
ID-F-PS05	ID-F-PS0502	500	1 sada
ID-F-PS06	ID-F-PS0602	600	1 sada
ID-F-PS08	ID-F-PS0802	800	1 sada

Kód	Balení
ID-F-ROW	4 ks rohových a 6 ks plochých spojek, těsnění
ID-F-REB	4 ks plochých jeřábových ok
ID-F-AKI	4 ks stahovacích spojek

Kód	Pro výšku skříně (mm)
ID-F-MMP18	1 800
ID-F-MMP20	2 000
ID-F-MMP22	2 200

HORIZONTÁLNÍ A VERTIKÁLNÍ LIŠTY

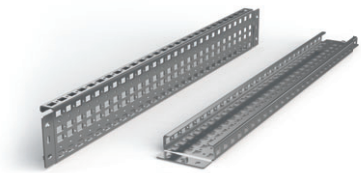

ID-F-H (instalace na boční strany profilů rámu)



ID-F-NH (instalace mezi profily rámu)

- Materiál: 2mm žárově pozinkovaný ocelový plech
- Šířka lišt: 90 mm (ID-F-H), 41,2 mm (ID-F-NH)
- Použití: pro vytvoření dalších montážních rovin (horizontálních i vertikálních)
- Instalace: ID-F-Hx se montuje na boční strany profilů rámu
- Instalace: ID-F-NHx se montuje mezi profily rámu
- Rozsah dodávky: včetně montážního příslušenství

Kód	Pro skříň o výšce/šířce/hloubce (mm)	Nosnost v horizontální poloze	Nosnost ve vertikální poloze	Balení *
Instalace na boční strany profilů rámu				
ID-F-H4	400	140 kg	240 kg	1 sada
ID-F-H5	500	100 kg	240 kg	1 sada
ID-F-H6	600	70 kg	240 kg	1 sada
ID-F-H8	800	50 kg	180 kg	1 sada
ID-F-H10	1000	50 kg	140 kg	1 sada
ID-F-H12	1200	50 kg	120 kg	1 sada
ID-F-H18	1800	36 kg	80 kg	1 sada
ID-F-H20	2 000	32 kg	70 kg	1 sada
ID-F-H22	2 200	28 kg	65 kg	1 sada
Instalace mezi profily rámu				
ID-F-NH4	400	95 kg	95 kg	1 sada
ID-F-NH5	500	85 kg	85 kg	1 sada
ID-F-NH6	600	70 kg	70 kg	1 sada
ID-F-NH8	800	56 kg	56 kg	1 sada
ID-F-NH10	1000	45 kg	45 kg	1 sada
ID-F-NH12	1200	35 kg	35 kg	1 sada
ID-F-NH18	1800	21 kg	21 kg	1 sada
ID-F-NH20	2 000	20 kg	20 kg	1 sada
ID-F-NH22	2 200	19 kg	19 kg	1 sada

* 1 sada – 2 kusy

HORIZONTÁLNÍ LIŠTY

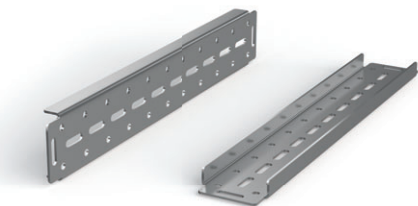

- Materiál: 3mm žárově pozinkovaný ocelový plech
- Šířka lišt: 87,5 mm
- Použití: pro instalaci komponentů s vysokou hmotností
- Instalace: montuje se na profily rámu
- Rozsah dodávky: včetně montážního příslušenství

Kód	Pro skříň o šířce/hloubce (mm)	Nosnost v horizontální poloze	Balení *
ID-F-HH4	400	260 kg	1 sada
ID-F-HH5	500	210 kg	1 sada
ID-F-HH6	600	175 kg	1 sada
ID-F-HH8	800	130 kg	1 sada
ID-F-HH10	1000	100 kg	1 sada
ID-F-HH12	1200	65 kg	1 sada

* 1 sada – 2 kusy

DVEŘNÍ LIŠTY



- Materiál: 2mm žárově pozinkovaný ocelový plech
- Šířka lišt: 20 mm
- Použití: pro vytvoření další montážní roviny na vnitřní části dveří
- Instalace: do rámu dveří
- Rozsah dodávky: včetně montážního příslušenství

Kód	Pro rozměry dveří/křídla dveří (mm)	Balení *
ID-F-VD4	400	1 sada
ID-F-VD5	500	1 sada
ID-F-VD6	600	1 sada
ID-F-VD8	800	1 sada
ID-F-VD10	1000	1 sada

* 1 sada – 2 kusy

LIŠTY PRO UCHYCENÍ KABELŮ



ID-F-RC

ID-F-RCU

- Materiál: 2mm žárově pozinkovaný ocelový plech
- Použití: pro uchycení kabelů
- Instalace: montuje se na spodní boční profil rámu nebo na montážní desku (ID-F-RCUxx)
- Instalace: montuje se mezi spodní boční profily rámu (ID-F-RCxx)
- Rozsah dodávky: včetně montážního příslušenství

Kód	Kód	Pro skříň o šířce/ hloubce (mm)	Balení *
ID-F-RC4	ID-F-RCU4	400	1 sada
ID-F-RC6	ID-F-RCU6	600	1 sada
ID-F-RC8	ID-F-RCU8	800	1 sada
ID-F-RC10	ID-F-RCU10	1000	1 sada
ID-F-RC12	ID-F-RCU12	1200	1 sada

* 1 sada – 2 kusy

Možnosti instalace horizontálních a vertikálních lišt

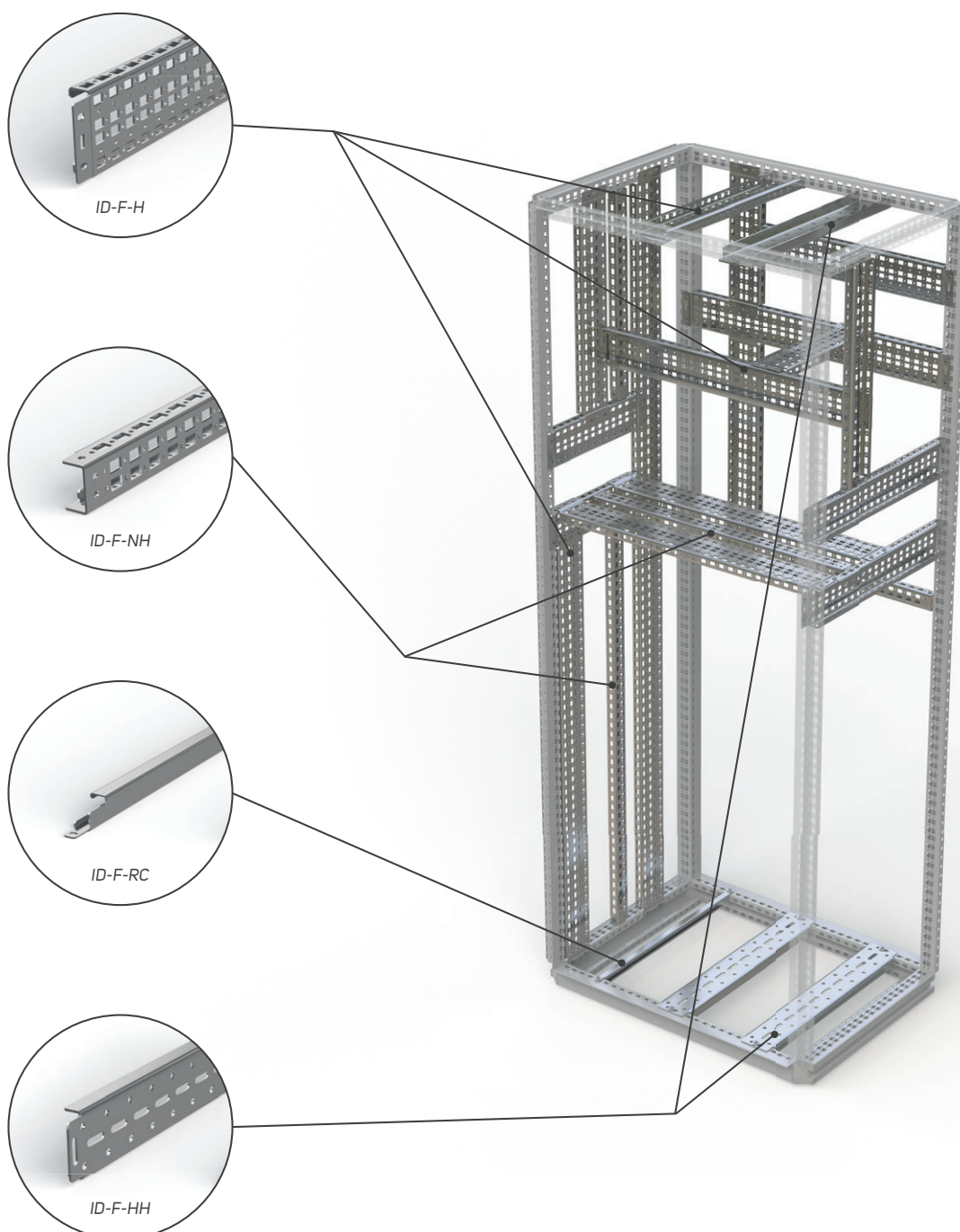

19" LIŠTY



- Materiál: 2mm žárově pozinkovaný ocelový plech
- Použití: pro vytvoření 19" rovin FSE rozvaděčových skříní
- Instalace: na držáky ID-F-UBxx + ID-F-Hxx
- Rozsah dodávky: 19" vertikální lišty včetně montážního příslušenství

Kód *	Pro skříň o výšce × šířce (mm)	Balení *
ID-F-V186	1800 × 600 (36U)	1 sada
ID-F-V206	2000 × 600 (42U)	1 sada
ID-F-V226	2200 × 600 (46U)	1 sada
ID-F-V188	1800 × 800 (36U)	1 sada
ID-F-V208	2000 × 800 (42U)	1 sada
ID-F-V228	2200 × 800 (46U)	1 sada

* je potřeba objednat držák 19" lišt ID-F-UBxx

DRŽÁKY 19" LIŠT



ID-F-UB08

ID-F-UB06

- Materiál: 1,5mm (ID-F-UB06); 2mm (ID-F-UB08) žárově pozinkovaný plech
- Použití: pro vytvoření 19" rovin FSE rozvaděčových skříní šířky 600 a 800 mm
- Instalace: na systémové lišty ID-F-Hxx
- Rozsah dodávky: držáky 19" vertikálních lišt včetně montážního příslušenství

Kód	Pro šířku skříně (mm)	Balení *
ID-F-UB06	600	1 sada
ID-F-UB08	800	1 sada

* 1 sada – 6 ks

Montážní 19" lišta

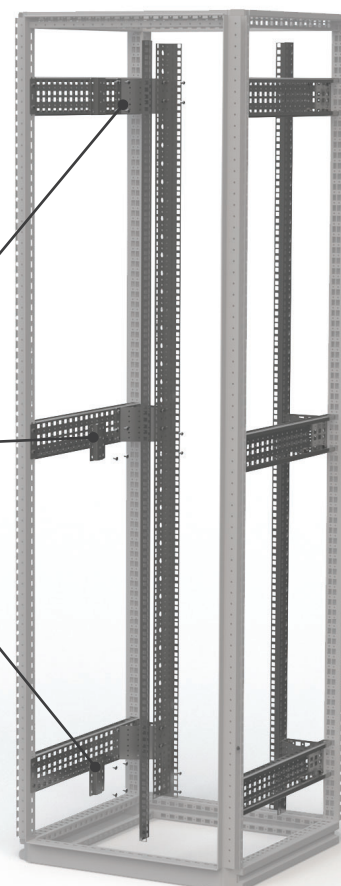
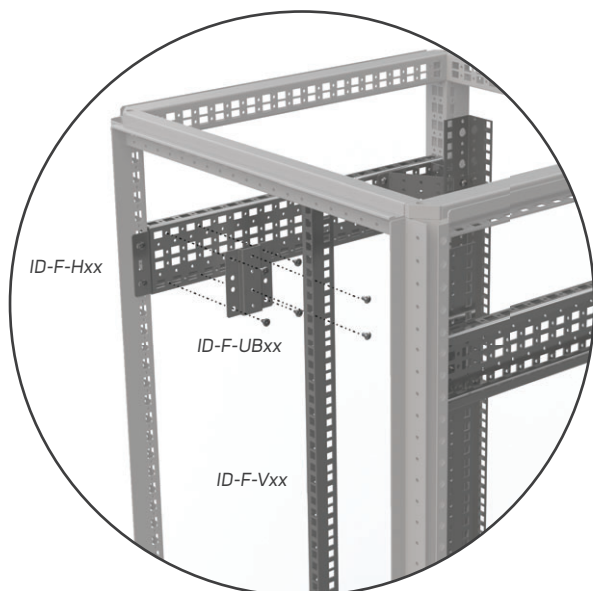

19" VÝKLOPNÝ RÁM

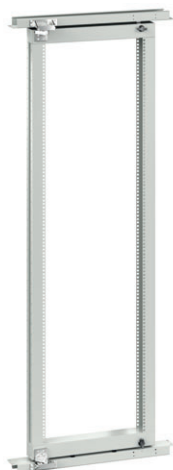

- Materiál: 2mm ocelový plech
- Nosnost vyklopného rámu: 150 kg
- Použití: pro vytvoření výklopné 19" roviny a přístup do zadní části rozvaděčové skříně šířky 800 mm.
- Instalace: na konstrukci rozvaděčové skříně
- Rozsah dodávky: 19" výklopný rám včetně horizontálních příček pro upevnění a včetně zámku

Kód *	Pro skříň o výšce × šířce (mm)	Balení
ID-F-1808-SF15	1800 × 800	1 sada
ID-F-2008-SF15	2000 × 800	1 sada
ID-F-2208-SF15	2200 × 800	1 sada

DVEŘNÍ STOP

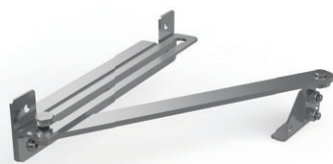

- Použití: pro rozvaděčové skříně FSE
- Rozsah dodávky: dveřní stop včetně montážního příslušenství

Kód	Balení
ID-F-DS	1 ks

DVEŘNÍ SPÍNAČ



- Materiál držáku: 2mm žárově pozinkovaný ocelový plech
- Koncový spínač: IP65, plastový, 1NO + 1NC, PG13,5, -25 °C až +70 °C
- Rozsah dodávky: dveřní spínač včetně montážního příslušenství

Kód	Balení
ID-F-DC	1 ks

TĚSNÍCÍ DNA S PŘÍPRAVOU PRO ZAVEDENÍ KABELŮ

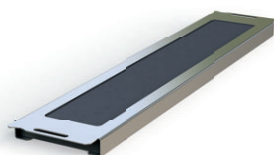

ID-F-CG1xx

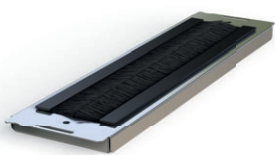

ID-F-CG2xx

- Materiál: 1mm žárově pozinkovaný ocelový plech
- Použití: pro zavedení kabelů
- Provedení: s PU těsněním (ID-F-CG1xx); s dvěma řadami kartáčů (ID-F-CG2xx)
- Instalace: mezi profily rámu jako náhrada standardního kabelového dna
- Rozsah dodávky: včetně montážního příslušenství

Kód	Kód	Pro šířku skříně (mm)	Balení
ID-F-CG104	ID-F-CG204	400	1 sada
ID-F-CG106	ID-F-CG206	600	1 sada
ID-F-CG108	ID-F-CG208	800	1 sada
ID-F-CG110	ID-F-CG210	1000	1 sada
ID-F-CG112	ID-F-CG212	1200	1 sada

TĚSNÍCÍ SADA IP55



- Materiál: PVC
- Použití: záslepky a těsnicí páska pro dodržení krytí IP55
- Rozsah dodávky: kompletní sada pro rozvaděčové skříňe FSE

Kód	Balení
ID-F-KIT55	1ks

KAPSY NA DOKUMENTY



- Materiál: ABS
- Barva: RAL 7035
- Rozměry: 234 × 241 × 31 mm (V × Š × H)
- Instalace: pomocí samolepící pásky
- Rozsah dodávky: kapsa na dokumenty včetně samolepící pásky



- Materiál: 1mm ocelový plech
- Barva: RAL 7035
- Instalace: na rám dveří
- Rozsah dodávky: kapsa na dokumenty včetně montážního příslušenství

Kód	Balení
ID-PO-A4	1ks

Kód	Pro rozměry dveří/křídla dveří (mm)	Balení
ID-F-MP04	400	1sada
ID-F-MP06	600	1sada
ID-F-MP08	800	1sada
ID-F-MP10	1000	1sada
ID-F-MP102 *	1000 2D	1sada
ID-F-MP06 *	1200	1sada

* kapsa pro dvoukřídlovou skříň, šířka vhodná pro instalaci na pravé křídlo

NÁHRADNÍ MONTÁŽNÍ DESKA – PLNÁ

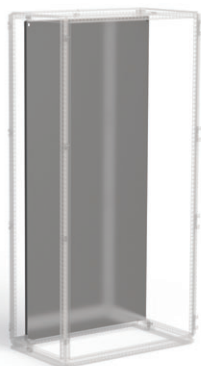

- Materiál: 3mm žárově pozinkovaný ocelový plech
- Rozsah dodávky: montážní deska se značeným rastrem včetně montážního příslušenství a držáků

Kód	Pro skříň o výšce × šířce (mm)
ID-F-SP1804	1800 × 400
ID-F-SP1806	1800 × 600
ID-F-SP1808	1800 × 800
ID-F-SP1810	1800 × 1000
ID-F-SP1812	1800 × 1200
ID-F-SP2004	2000 × 400
ID-F-SP2006	2000 × 600
ID-F-SP2008	2000 × 800
ID-F-SP2010	2000 × 1000
ID-F-SP2012	2000 × 1200
ID-F-SP2204	2200 × 400
ID-F-SP2206	2200 × 600
ID-F-SP2208	2200 × 800
ID-F-SP2210	2200 × 1000
ID-F-SP2212	2200 × 1200

SPODNÍ DRŽÁKY MONTÁŽNÍ DESKY



- Materiál: 5mm žárově pozinkovaný ocelový plech
- Použití: umožní posunutí montážní desky mimo zadní pozici rámu
- Instalace: montuje se na spodní boční profily rámu
- Rozsah dodávky: včetně montážního příslušenství

Kód	Balení
ID-F-SBR	1 ks

BOČNÍ DRŽÁK MONTÁŽNÍ DESKY



- Materiál: 2mm žárově pozinkovaný plech
- Použití: pro dodatečnou fixaci montážní desky a omezení vibrací
- Instalace: montuje se na horizontální lišty ID-F-Hxx nebo ID-F-NHxx nebo přímo na stojině rámu
- Rozsah dodávky: včetně montážního příslušenství

Kód	Typ	Balení
ID-F-LBP	Boční držák montážní desky	1 sada

DĚLÍCÍ STĚNA PRO ODDĚLENÍ POLÍ



- Materiál: 1,5mm žárově pozinkovaný plech
- Použití: pro oddělení prostoru mezi jednotlivými poli řady rozvaděčových skříní
- Instalace: montuje se na stojiny rámu skříní
- Rozsah dodávky: včetně montážního příslušenství

Kód	Pro skříň o výšce × hloubce (mm)
ID-F-DW1804	1800 × 400
ID-F-DW1805	1800 × 500
ID-F-DW1806	1800 × 600
ID-F-DW2004	2 000 × 400
ID-F-DW2005	2 000 × 500
ID-F-DW2006	2 000 × 600
ID-F-DW2008	2 000 × 800
ID-F-DW2206	2 200 × 600
ID-F-DW2208	2 200 × 800

ODKLÁDACÍ POLICE



- Materiál: 1,5mm ocelový plech
- Barva: RAL 7035
- Instalace: montuje se na dveřní rám
- Rozměry: hloubka 356 mm, šířka - vhodná pro konkrétní rozměr skříně, pro skříň šířky 1200 mm a dvoukřídlou skříň 1000 mm pro jedno křídlo
- Rozsah dodávky: včetně montážního příslušenství

Kód	Pro šířku skříně (mm)	Balení
ID-F-CDD4	400	1 sada
ID-F-CDD6	600	1 sada
ID-F-CDD8	800	1 sada
ID-F-CDD10	1000	1 sada
ID-F-CDD102 *	1000	1 sada
ID-F-CDD6 *	1200	1 sada

* odkládací police pro dvoukřídlou skříň, šířka vhodná pro instalaci na pravé křídlo

PARCIÁLNÍ MONTÁŽNÍ DESKA



- Materiál: 3mm pozinkovaný ocelový plech
- Použití: pro vytvoření dodatečných čelních a bočních montážních rovin, desky jsou univerzální a lze je montovat v horizontální poloze do příslušné šířky skříně nebo ve vertikální poloze do příslušné hloubky skříně
- Instalace: montuje se v horizontální nebo vertikální poloze na profily rámu nebo systémové lišty
- Rozsah dodávky: včetně montážního příslušenství

Kód	Pro šířku skříně (mm)	Pro hloubku skříně (mm)	Výška montážní roviny (mm)
ID-F-PMP0604	600	-	400
ID-F-PMP0604	-	400	600
ID-F-PMP0605	600	-	500
ID-F-PMP0605	-	500	600
ID-F-PMP0804	800	-	400
ID-F-PMP0804	-	400	800
ID-F-PMP0806	800	-	600
ID-F-PMP0806	-	600	800
ID-F-PMP1004	1000	-	400
ID-F-PMP1004	-	400	1000
ID-F-PMP1204	1200	-	400
ID-F-PMP1204	-	400	1200

ZÁMKY/UZAVÍRACÍ VLOŽKY



- Použití: náhradní vložky místo standardního double-baru 5 mm
- Rozsah dodávky: včetně montážního příslušenství

Kód	Typ	Balení
ID-F-INLK1	Zámek pro FSE, klíč 5333	1 sada
ID-F-INLK3	Zámek pro FSE, klíč unikátní	1 sada
ID-F-INS7	Vložka do zámku 7 mm SQUARE, ZAMAK černě barvený	1 sada
ID-F-INS8	Vložka do zámku 8 mm SQUARE, ZAMAK černě barvený	1 sada
ID-F-INT7	Vložka do zámku 7 mm TRIANGULAR, ZAMAK černě barvený	1 sada
ID-F-INT8	Vložka do zámku 8 mm TRIANGULAR, ZAMAK černě barvený	1 sada
ID-F-INLKE1	Uzamykatelný uzávěr VW 1	1 sada
ID-F-INSS	Kompletní klika	1 sada
ID-F-INSSA	Dveřní štítek double-bar 5 mm	1 sada

UZEMNĚNÍ



- Materiál: pocínovaná měď
- Rozsah dodávky: různé délky a průřezy plochých vodičů s nalisovanými kontaktními dutinkami s otvorem M8

Kód	Typ	Balení
ID-F-EK1	Plochý uzemňovací vodič pro M8, délka 200 mm, průřez 16 mm ²	10 ks
ID-F-EK2	Plochý uzemňovací vodič pro M8, délka 200 mm, průřez 25 mm ²	10 ks
ID-F-EK3	Plochý uzemňovací vodič pro M8, délka 300 mm, průřez 16 mm ²	10 ks
ID-F-EK4	Plochý uzemňovací vodič pro M8, délka 300 mm, průřez 25 mm ²	10 ks

LED SVÍTIDLA



- Materiál: PC, průhledný a ABS
- Použití: pro osvětlení vnitřního prostoru rozvaděčové skříně, možnost propojení více svítidel
- Instalace: montuje se na profily rámu nebo pomocí magnetů
- Rozměry: 357,4 × 32 × 31,16 mm
- Stupeň krytí: IP20
- Rozsah dodávky: kompletní svítidlo s kolíbkovým spínačem, připojovací a propojovací konektor

Kód	Typ	Balení
ID-F-L	Svítidlo LED 4 W, 24-265 V (DC/AC), 0/50/60 Hz	1 ks

SPOJOVACÍ MATERIÁL



- Rozsah dodávky: klecová matice M6 (ID-W-CNM6), šrouby M6 × 16 ISO 7380 Zn (ID-W-SMS6 × 16), pant, držáky táhel a spojovací materiál pro FSE (ID-F-CK)

Kód	Popis	Balení
ID-W-CNM6	Klecová matice M6	10 ks
ID-W-SMS6x16	Šroub M6 × 16, ISO 7380, Zn	10 ks
ID-W-CNM8	Klecová matice M8	10 ks
ID-W-SMS8x16	Šroub M8 × 16, ISO 7380, Zn	10 ks
ID-F-CK	Pant, držáky táhel, náhradní spojovací materiál pro FSE	1 sada

ŠROUBOVACÍ OKA



- Šroubovací oka pro přepravu jeřábem
- Použití: pro montáž s FSM, otvory s vnitřními závity pod střechou
- Materiál: žárově pozinkovaná uhlíková ocel
- DIN580
- M12
- Obsah balení: 4 ks

Kód	Balení
ID-F-EB	1 sada

ŘÍZENÍ VNITŘNÍHO PROSTŘEDÍ V ROZVADĚČOVÝCH SKŘÍNÍCH FSE

VENTILÁTORY S FILTREM



HLAVNÍ VÝHODY

- Rychlá montáž bez šroubů a nářadí do čtvercového výřezu, jednoduché upevnění pomocí vysoce elastických klipů
- Snadná výměna filtrační vložky zvenku bez nářadí
- Možnost změny směru proudění vzduchu
- Průtok vzduchu až 800 m³/h
- Možnost montáže do rozvaděčové skříně s tloušťkou plechu 1-2,5 mm
- IP 54 standardní krytí
- Boční i střešní umístění ventilátorů
- Rozsah pracovní teploty -10 °C až +70 °C
- Polyuretanové pěnové těsnění po celém obvodu
- Odolnost proti UV záření
- Výřezy otvorů pro instalaci v CONTEG modifikačním centru

POPIS

- Plastové části ze směsi ABS/PC, všechny části jsou samozhášivé dle UL 94V-0
- Standardní barva RAL 7035 (jiné na vyžádání)
- Filtrační vložky ze syntetických vláken třídy G3 dle EN 779 a třídy

G4 dle EN 779 a UL 900 třídy 2 samozhášivé ve třídě F1 dle DIN 53 438

- Filtrační vložky se čistí omýváním, tlakovým vzduchem nebo vyklepáním

- Zapouzdřená kuličková ložiska ventilátoru
- IP54 standardní krytí dle EN 60529 a NEMA 12 dle UL 50
- IP55 volitelně (dle EN 60529)
- IP56 při použití ochranného krytu proti stříkající vodě

- EMC provedení dostupné na vyžádání

Ventilátory

Kód	Průtok vzduchu	Rozměry V × Š × H	Napětí**	Frekvence	Výfuková mřížka	Rozměr výřezu	Stupeň krytí
ID-EF-01-4	12/15 m ³ /h	106,5 × 106,5 × 59,9 mm	230 VAC	50/60 Hz	ID-EF-01	92 × 92 mm	IP54
ID-EF-01-1	15 m ³ /h	106,5 × 106,5 × 59,9 mm	24 VDC	–	ID-EF-01	92 × 92 mm	IP54
ID-EF-04-4	45/50 m ³ /h	150 × 150 × 65,5 mm	230 VAC	50/60 Hz	ID-EF-03	125 × 125 mm	IP54
ID-EF-04-1	47 m ³ /h	150 × 150 × 65,5 mm	24 VDC	–	ID-EF-03	125 × 125 mm	IP54
ID-EF-10-4	100/110 m ³ /h	203,9 × 203,9 × 87,5 mm	230 VAC	50/60 Hz	ID-EF-05	177 × 177 mm	IP54
ID-EF-10-1	100 m ³ /h	203,9 × 203,9 × 87,5 mm	24 VDC	–	ID-EF-05	177 × 177 mm	IP54
ID-EF-23-4	230/270 m ³ /h	250 × 250 × 115,3 mm	230 VAC	50/60 Hz	ID-EF-07	223 × 223 mm	IP54
ID-EF-22-1	225 m ³ /h	250 × 250 × 115,3 mm	24 VDC	–	ID-EF-07	223 × 223 mm	IP54
ID-EF-52-4	520/580 m ³ /h	325 × 325 × 150,7 mm	230 VAC	50/60 Hz	ID-EF-09	291 × 291 mm	IP54
ID-EF-71-4	710/800 m ³ /h	325 × 325 × 149 mm	230 VAC	50/60 Hz	ID-EF-09	291 × 291 mm	IP54
ID-EFT-42-4*	420/490 m ³ /h	324 × 324 × 94 mm	230 VAC	50/60 Hz	ID-EF-09	vent. 175 × 175 mm/mřížka 291 × 291 mm	IP54
ID-EO-TC	Termostat pro chlazení	55 × 33 × 43 mm	250 VAC/10 A	–	–	–	IP20

* Střešní provedení

** Ostatní napájecí napětí na dotaz



Podrobnější informace naleznete v produktovém katalogu „Řízení vnitřního prostředí v rozvaděčích“ na www.conteg.cz nebo kontaktujte naše obchodní zástupce.

ŘÍZENÍ VNITŘNÍHO PROSTŘEDÍ V ROZVADĚČOVÝCH SKŘÍNÍCH FSE

KLIMATIZAČNÍ JEDNOTKY



HLAVNÍ VÝHODY

- Užitečný chladicí výkon od 320 W do 4 000 W
- Snadná údržba – jednotky nepotřebují filtrační vložky
- Vyšší chladicí výkon a spolehlivost díky vysoce účinnému kondenzátoru z hliníkového profilu
- Jednotky jsou šetrné k životnímu prostředí – chladicí médium R134a
- Robustní oceloplechový nebo nerezový kryt jednotek
- Jednoduchá regulace a monitoring
- Snadná a rychlá montáž (boční a střešní provedení)
- Vysoce kvalitní komponenty zajišťují dlouhou životnost a spolehlivost jednotek (např. rotační pístový kompresor Mitsubishi Electric)
- Transport jednotek v jakékoli poloze
- Celosvětově uznávané certifikace (UL, CUL, CE)
- Výřezy otvorů pro instalaci v CONTEG modifikačním centru

POPIS

- Materiál: ocelový plech/nerezová ocel
- Barva: RAL 7035
- Chladicí médium: R134a
- Stupeň krytí:
 - Vnější okruh IP54
 - Vnitřní okruh IP24
 - Typ montáže:
 - Vnější
 - Plně zapuštěná
 - Certifikace: CE, cURus
 - Rozsah dodávky:
 - Jednotka připravená k zapojení a okamžitému používání

Klimatizační jednotky SLIM (boční vnější nebo plně zapuštěná montáž)

Kód	Užitečný chladicí výkon	Rozměry V x Š x H	Napětí*	Frekvence	Provedení	Rozměr výřezu	Stupeň krytí
AC-WM3-03-4000	320 W	520 x 270 x 110 mm	230 VAC	50/60 Hz	oceloplech	501 x 251 mm	IP54/IP24
AC-WM3-03-4200	320 W	520 x 270 x 110 mm	230 VAC	50/60 Hz	nerezové	501 x 251 mm	IP54/IP24
AC-WM3-04-4000	400 W	520 x 320 x 110 mm	230 VAC	50/60 Hz	oceloplech	504 x 308 mm	IP54/IP24
AC-WM3-04-4200	400 W	520 x 320 x 110 mm	230 VAC	50/60 Hz	nerezové	504 x 308 mm	IP54/IP24
AC-WM3-04-400H	400 W	340 x 520 x 110 mm	230 VAC	50/60 Hz	oceloplech	321 x 501 mm	IP54/IP24
AC-WM3-04-420H	400 W	340 x 520 x 110 mm	230 VAC	50/60 Hz	nerezové	321 x 501 mm	IP54/IP24
AC-WM3-05-4000	500 W	600 x 320 x 110 mm	230 VAC	50/60 Hz	oceloplech	581 x 301 mm	IP54/IP24
AC-WM3-05-4200	500 W	600 x 320 x 110 mm	230 VAC	50/60 Hz	nerezové	581 x 301 mm	IP54/IP24
AC-WM3-08-4000	820 W	980 x 395 x 145 mm	230 VAC	50/60 Hz	oceloplech	954 x 376 mm	IP54/IP24
AC-WM3-08-4200	820 W	980 x 395 x 145 mm	230 VAC	50/60 Hz	nerezové	954 x 376 mm	IP54/IP24
AC-WM3-08-6000	820 W	980 x 395 x 145 mm	400 VAC	50/60 Hz	oceloplech	954 x 376 mm	IP54/IP24
AC-WM3-08-6200	820 W	980 x 395 x 145 mm	400 VAC	50/60 Hz	nerezové	954 x 376 mm	IP54/IP24
AC-WM3-11-4000	1100 W	1250 x 395 x 145 mm	230 VAC	50/60 Hz	oceloplech	1214 x 376 mm	IP54/IP24
AC-WM3-11-4200	1100 W	1250 x 395 x 145 mm	230 VAC	50/60 Hz	nerezové	1214 x 376 mm	IP54/IP24
AC-WM3-11-6000	1100 W	1250 x 395 x 145 mm	400 VAC	50/60 Hz	oceloplech	1214 x 376 mm	IP54/IP24
AC-WM3-11-6200	1100 W	1250 x 395 x 145 mm	400 VAC	50/60 Hz	nerezové	1214 x 376 mm	IP54/IP24
AC-WM3-15-4000	1500 W	1550 x 395 x 145 mm	230 VAC	50/60 Hz	oceloplech	1531 x 376 mm	IP54/IP24
AC-WM3-15-4200	1500 W	1550 x 395 x 145 mm	230 VAC	50/60 Hz	nerezové	1531 x 376 mm	IP54/IP24
AC-WM3-15-6000	1500 W	1550 x 395 x 145 mm	400 VAC	50/60 Hz	oceloplech	1531 x 376 mm	IP54/IP24
AC-WM3-15-6200	1500 W	1550 x 395 x 145 mm	400 VAC	50/60 Hz	nerezové	1531 x 376 mm	IP54/IP24

* Ostatní napájecí napětí na dotaz

Klimatizační jednotky COMPACT (boční vnější montáž)

Kód	Užitečný chladicí výkon	Rozměry V × Š × H	Napětí *	Frekvence	Materiál	Rozměr výřezu	Stupeň krytí
AC-WM4-03-4000	320/360 W	500 × 280 × 200 mm	230 VAC	50/60 Hz	oceloplech	480 × 240 mm	IP54/IP24
AC-WM4-03-4200	320/360 W	500 × 280 × 200 mm	230 VAC	50/60 Hz	neruzové	480 × 240 mm	IP54/IP24
AC-WM4-05-4000	550/620 W	650 × 315 × 260 mm	230 VAC	50/60 Hz	oceloplech	635 × 275 mm	IP54/IP24
AC-WM4-05-4200	550/620 W	650 × 315 × 260 mm	230 VAC	50/60 Hz	neruzové	635 × 275 mm	IP54/IP24
AC-WM4-05-6000	550/620 W	650 × 315 × 260 mm	400 VAC	50/60 Hz	oceloplech	635 × 275 mm	IP54/IP24
AC-WM4-05-6200	550/620 W	650 × 315 × 260 mm	400 VAC	50/60 Hz	neruzové	635 × 275 mm	IP54/IP24
AC-WM4-08-4000	750/780 W	650 × 315 × 260 mm	230 VAC	50/60 Hz	oceloplech	635 × 275 mm	IP54/IP24
AC-WM4-08-4200	750/780 W	650 × 315 × 260 mm	230 VAC	50/60 Hz	neruzové	635 × 275 mm	IP54/IP24
AC-WM4-08-6000	750 W	650 × 315 × 260 mm	400 VAC	50/60 Hz	oceloplech	635 × 275 mm	IP54/IP24
AC-WM4-08-6200	750 W	650 × 315 × 260 mm	400 VAC	50/60 Hz	neruzové	635 × 275 mm	IP54/IP24
AC-WM4-10-4000	1000/1080 W	650 × 315 × 260 mm	230 VAC	50/60 Hz	oceloplech	635 × 275 mm	IP54/IP24
AC-WM4-10-4200	1000/1080 W	650 × 315 × 260 mm	230 VAC	50/60 Hz	neruzové	635 × 275 mm	IP54/IP24
AC-WM4-10-6000	1000 W	650 × 315 × 260 mm	400 VAC	50/60 Hz	oceloplech	635 × 275 mm	IP54/IP24
AC-WM4-10-6200	1000 W	650 × 315 × 260 mm	400 VAC	50/60 Hz	neruzové	635 × 275 mm	IP54/IP24
AC-WM4-15-4000	1500/1630 W	980 × 395 × 260 mm	230 VAC	50/60 Hz	oceloplech	920 × 335 mm	IP54/IP24
AC-WM4-15-4200	1500/1630 W	980 × 395 × 260 mm	230 VAC	50/60 Hz	neruzové	920 × 335 mm	IP54/IP24
AC-WM4-15-6000	1500 W	980 × 395 × 260 mm	400 VAC	50/60 Hz	oceloplech	920 × 335 mm	IP54/IP24
AC-WM4-15-6200	1500 W	980 × 395 × 260 mm	400 VAC	50/60 Hz	neruzové	920 × 335 mm	IP54/IP24
AC-WM4-20-4000	2000 W	980 × 395 × 260 mm	230 VAC	50/60 Hz	oceloplech	920 × 335 mm	IP54/IP24
AC-WM4-20-4200	2000 W	980 × 395 × 260 mm	230 VAC	50/60 Hz	neruzové	920 × 335 mm	IP54/IP24
AC-WM4-20-6000	2000 W	980 × 395 × 260 mm	400 VAC	50/60 Hz	oceloplech	920 × 335 mm	IP54/IP24
AC-WM4-20-6200	2000 W	980 × 395 × 260 mm	400 VAC	50/60 Hz	neruzové	920 × 335 mm	IP54/IP24
AC-WM4-25-4000	2500 W	1230 × 500 × 340 mm	230 VAC	50/60 Hz	oceloplech	1130 × 430 mm	IP54/IP24
AC-WM4-25-4200	2500 W	1230 × 500 × 340 mm	230 VAC	50/60 Hz	neruzové	1130 × 430 mm	IP54/IP24
AC-WM4-25-6000	2500 W	1230 × 500 × 340 mm	400 VAC	50/60 Hz	oceloplech	1130 × 430 mm	IP54/IP24
AC-WM4-25-6200	2500 W	1230 × 500 × 340 mm	400 VAC	50/60 Hz	neruzové	1130 × 430 mm	IP54/IP24
AC-WM4-30-4000	3000 W	1230 × 500 × 340 mm	230 VAC	50/60 Hz	oceloplech	1130 × 430 mm	IP54/IP24
AC-WM4-30-4200	3000 W	1230 × 500 × 340 mm	230 VAC	50/60 Hz	neruzové	1130 × 430 mm	IP54/IP24
AC-WM4-30-6000	3000 W	1230 × 500 × 340 mm	400 VAC	50/60 Hz	oceloplech	1130 × 430 mm	IP54/IP24
AC-WM4-30-6200	3000 W	1230 × 500 × 340 mm	400 VAC	50/60 Hz	neruzové	1130 × 430 mm	IP54/IP24
AC-WM4-40-4000	4000 W	1230 × 500 × 340 mm	230 VAC	50/60 Hz	oceloplech	1130 × 430 mm	IP54/IP24
AC-WM4-40-4200	4000 W	1230 × 500 × 340 mm	230 VAC	50/60 Hz	neruzové	1130 × 430 mm	IP54/IP24
AC-WM4-40-6000	4000 W	1230 × 500 × 340 mm	400 VAC	50/60 Hz	oceloplech	1130 × 430 mm	IP54/IP24
AC-WM4-40-6200	4000 W	1230 × 500 × 340 mm	400 VAC	50/60 Hz	neruzové	1130 × 430 mm	IP54/IP24

* Ostatní napájecí napětí na dotaz.

Klimatizační jednotky TOP (střešní montáž)

Kód	Užitečný chladicí výkon	Rozměry V × Š × H	Napětí *	Frekvence	Materiál	Rozměr výřezu	Stupeň krytí
AC-TM3-04-4000	450/460 W	230 × 430 × 330 mm	230 VAC	50/60 Hz	oceloplech	142 × 98 mm/142 × 147,5 mm	IP54/IP24
AC-TM3-04-4200	450/460 W	230 × 430 × 330 mm	230 VAC	50/60 Hz	neruzové	142 × 98 mm/142 × 147,5 mm	IP54/IP24
AC-TM3-11-4000	1100/1150 W	400 × 600 × 400 mm	230 VAC	50/60 Hz	oceloplech	108 × 530 mm (×2)	IP54/IP24
AC-TM3-11-4200	1100/1150 W	400 × 600 × 400 mm	230 VAC	50/60 Hz	neruzové	108 × 530 mm (×2)	IP54/IP24
AC-TM3-11-6000	1100/1150 W	400 × 600 × 400 mm	400 VAC	50/60 Hz	oceloplech	108 × 530 mm (×2)	IP54/IP24
AC-TM3-11-6200	1100/1150 W	400 × 600 × 400 mm	400 VAC	50/60 Hz	neruzové	108 × 530 mm (×2)	IP54/IP24
AC-TM3-15-4000	1500 W	410 × 600 × 400 mm	230 VAC	50/60 Hz	oceloplech	363 × 236,4 mm (×2)	IP54/IP24
AC-TM3-15-4200	1500 W	410 × 600 × 400 mm	230 VAC	50/60 Hz	neruzové	363 × 236,4 mm (×2)	IP54/IP24
AC-TM3-15-6000	1500 W	410 × 600 × 400 mm	400 VAC	50/60 Hz	oceloplech	363 × 236,4 mm (×2)	IP54/IP24
AC-TM3-15-6200	1500 W	410 × 600 × 400 mm	400 VAC	50/60 Hz	neruzové	363 × 236,4 mm (×2)	IP54/IP24
AC-TM3-20-6000	2000 W	410 × 600 × 400 mm	400 VAC	50/60 Hz	oceloplech	363 × 236,4 mm (×2)	IP54/IP24
AC-TM3-20-6200	2000 W	410 × 600 × 400 mm	400 VAC	50/60 Hz	neruzové	363 × 236,4 mm (×2)	IP54/IP24

* Ostatní napájecí napětí na dotaz.

ŘÍZENÍ VNITŘNÍHO PROSTŘEDÍ V ROZVADĚČOVÝCH SKŘÍNÍCH FSE

PROUDĚNÍ VZDUCHU

Klimatizační jednotky – boční

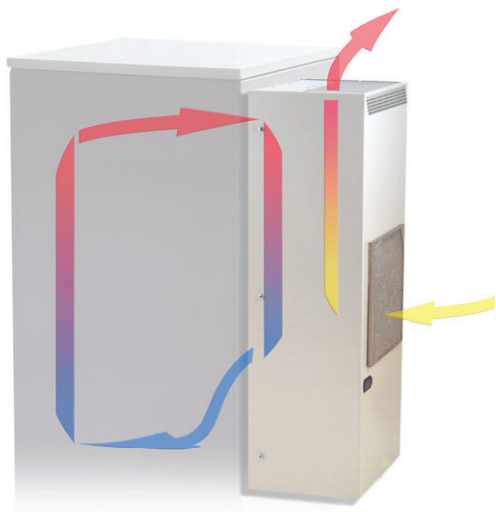

Klimatizační jednotky – střešní

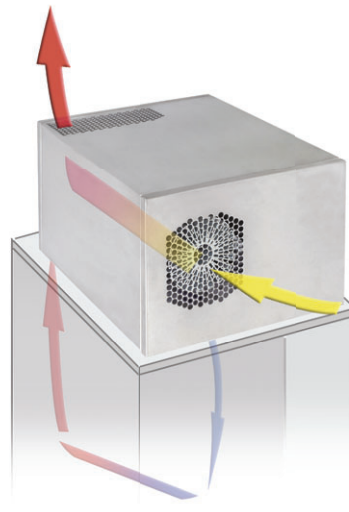

Ventilátory – boční

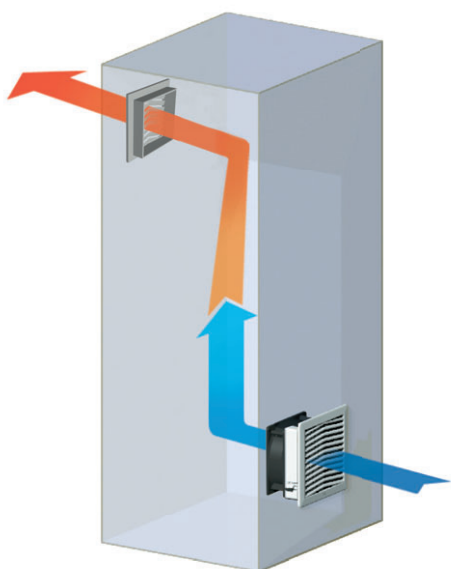

Ventilátory – střešní

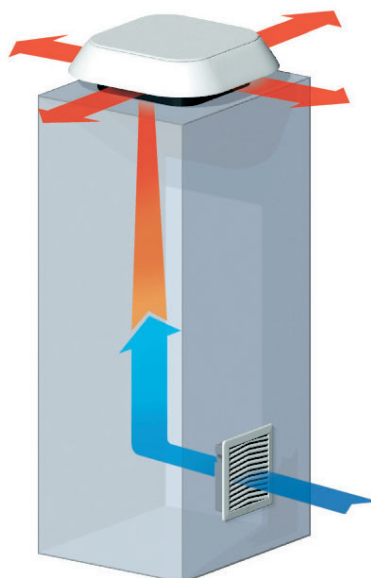

Podrobnější informace naleznete v produktovém katalogu „Řízení vnitřního prostředí v rozvaděčích“ na www.conteg.cz nebo kontaktujte naše obchodní zástupce.

FSE – STOJANOVÉ ROZVADĚČOVÉ SKŘÍŇĚ

TECHNICKÉ VÝKRESY

FSE – stojanové rozvaděčové skříně – oceloplechové

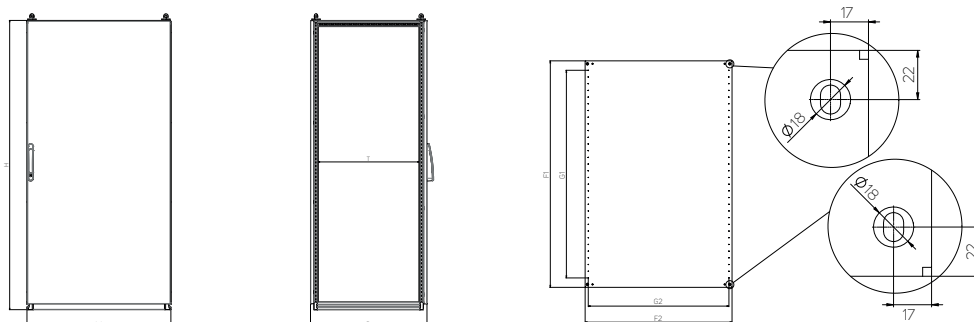

Kód rozvaděčové skříně	Výška (mm)	Šířka (mm)	Hloubka (mm)		Montážní deska (mm)				Tloušťka materiálu (mm)			Typ kabelového dna	Počet dveří
	H *	W *	D *	T	F1	F2	G1	G2	Rozvaděč	Dveře	Mont. deska		
FSE-180405	1800	400	500	410	1691,2	297	1550	250	1,25	2	3	B1; C1	1
FSE-180406	1800	400	600	510	1691,2	297	1550	250	1,25	2	3	A1; B1; C1	1
FSE-180604	1800	600	400	310	1691,2	497	1550	450	1,25	2	3	A6; B2	1
FSE-180605	1800	600	500	410	1691,2	497	1550	450	1,25	2	3	B2; C2	1
FSE-180606	1800	600	600	510	1691,2	497	1550	450	1,25	2	3	A2; B2; C2	1
FSE-180804	1800	800	400	310	1691,2	697	1550	650	1,25	2	3	A7; B3	1
FSE-180805	1800	800	500	410	1691,2	697	1550	650	1,25	2	3	B3; C3	1
FSE-280805	1800	800	500	410	1691,2	697	1550	650	1,25	2	3	B3; C3	2
FSE-180806	1800	800	600	510	1691,2	697	1550	650	1,25	2	3	A3; B3; C3	1
FSE-280806	1800	800	600	510	1691,2	697	1550	650	1,25	2	3	A3; B3; C3	2
FSE-181004	1800	1000	400	310	1691,2	897	1550	850	1,25	2	3	A8; B4	1
FSE-281004	1800	1000	400	310	1691,2	897	1550	850	1,25	2	3	A8; B4	2
FSE-181005	1800	1000	500	410	1691,2	897	1550	850	1,25	2	3	B4; C4	1
FSE-181006	1800	1000	600	510	1691,2	897	1550	850	1,25	2	3	A4; B4; C4	1
FSE-281204	1800	1200	400	310	1691,2	1097	1550	1050	1,25	2	3	A9; B5	2
FSE-281205	1800	1200	500	410	1691,2	1097	1550	1050	1,25	2	3	B5; C5	2
FSE-281206	1800	1200	600	510	1691,2	1097	1550	1050	1,25	2	3	A5; B5; C5	2
FSE-200405	2000	400	500	410	1891,2	297	1750	250	1,25	2	3	B1; C1	1
FSE-200406	2000	400	600	510	1891,2	297	1750	250	1,25	2	3	A1; B1; C1	1
FSE-200604	2000	600	400	310	1891,2	497	1750	250	1,25	2	3	A6; B2	1
FSE-200605	2000	600	500	410	1891,2	497	1750	250	1,25	2	3	B2; C2	1
FSE-200606	2000	600	600	510	1891,2	497	1750	250	1,25	2	3	A2; B2; C2	1
FSE-200608	2000	600	800	710	1891,2	497	1750	250	1,25	2	3	A2; 2× B2; C2	1
FSE-200804	2000	800	400	310	1891,2	697	1750	650	1,25	2	3	A7; B3	1
FSE-200805	2000	800	500	410	1891,2	697	1750	650	1,25	2	3	B3; C3	1
FSE-200806	2000	800	600	510	1891,2	697	1750	650	1,25	2	3	A3; B3; C3	1
FSE-200808	2000	800	800	710	1891,2	697	1750	650	1,25	2	3	A3; 2× B3; C3	1
FSE-201004	2000	1000	400	310	1891,2	897	1750	850	1,25	2	3	A8; B4	1
FSE-301004	2000	1000	400	310	1891,2	897	1750	850	1,25	2	3	A8; B4	2
FSE-201005	2000	1000	500	410	1891,2	897	1750	850	1,25	2	3	B4; C4	1
FSE-301005	2000	1000	500	410	1891,2	897	1750	850	1,25	2	3	B4; C4	2
FSE-201006	2000	1000	600	510	1891,2	897	1750	850	1,25	2	3	A4; B4; C4	1
FSE-301006	2000	1000	600	510	1891,2	897	1750	850	1,25	2	3	A4; B4; C4	2
FSE-201008	2000	1000	800	710	1891,2	897	1750	850	1,25	2	3	A4; 2× B4; C4	1

* vnitřní rozměry: H – 90 mm, W – 90 mm, D – 90 mm

Kód rozvaděčové skříně	Výška (mm)	Šířka (mm)	Hloubka (mm)		Montážní deska (mm)				Tloušťka materiálu (mm)			Typ kabelového dna	Počet dveří
	H *	W *	D *	T	F1	F2	G1	G2	Rozvaděč	Dveře	Mont. deska		
FSE-301204	2 000	1 200	400	310	1 891,2	1 097	1 750	1 050	1,25	2	3	2× A9; 2× B5	2
FSE-301205	2 000	1 200	500	410	1 891,2	1 097	1 750	1 050	1,25	2	3	2× B5; 2× C5	2
FSE-301206	2 000	1 200	600	510	1 891,2	1 097	1 750	1 050	1,25	2	3	2× A5; 2× B5; 2× C5	2
FSE-301208	2 000	1 200	800	710	1 891,2	1 097	1 750	1 050	1,25	2	3	2× A5; 4× B5; 2× C5	2
FSE-220406	2 200	400	600	510	2 091,2	297	1 950	250	1,25	2	3	A1; B1; C1	1
FSE-220606	2 200	600	600	510	2 091,2	497	1 950	450	1,25	2	3	A2; B2; C2	1
FSE-220608	2 200	600	800	710	2 091,2	497	1 950	450	1,25	2	3	A2; 2× B2; C2	1
FSE-220806	2 200	800	600	510	2 091,2	697	1 950	650	1,25	2	3	A3; B3; C3	1
FSE-220808	2 200	800	800	710	2 091,2	697	1 950	650	1,25	2	3	A3; 2× B3; C3	1
FSE-221006	2 200	1 000	600	510	2 091,2	897	1 950	850	1,25	2	3	A4; B4; C4	1
FSE-321206	2 200	1 200	600	510	2 091,2	1 097	1 950	1 050	1,25	2	3	2× A5; 2× B5; 2× C5	2
FSE-321208	2 200	1 200	800	710	2 091,2	1 097	1 950	1 050	1,25	2	3	2× A5; 4× B5; 2× C5	2

* vnitřní rozměry: H – 90 mm, W – 90 mm, D – 90 mm

Kabelové dno pro stojanové rozvaděčové skříně FSE

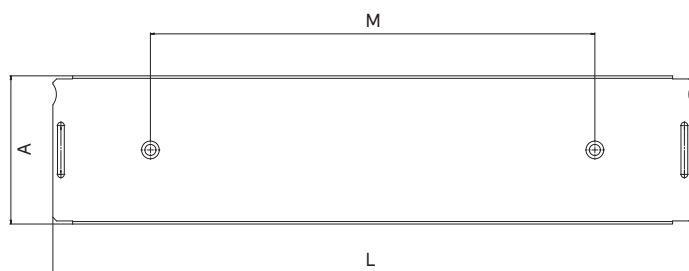

Typ	Rozměry Š × H (mm)	A	L	M
Kabelové dno typ A				
A1	400 × 90	90	257	100
A2	600 × 90	90	457	300
A3	800 × 90	90	657	500
A4	1 000 × 90	90	857	700
A5	1 200 × 90	90	518	360
A6	600 × 120	120	457	300
A7	800 × 120	120	657	500
A8	1 000 × 120	120	857	700
A9	1 200 × 120	120	518	360
Kabelové dno typ B				
B1	400 × 200	200	257	100
B2	600 × 200	200	457	300
B3	800 × 200	200	657	500
B4	1 000 × 200	200	857	700
B5	1 200 × 200	200	518	360
Kabelové dno typ C				
C1	400 × 235	235	257	100
C2	600 × 235	235	457	300
C3	800 × 235	235	657	500
C4	1 000 × 235	235	857	700
C5	1 200 × 235	235	518	360

ROZPTYL TEPELNÝCH ZTRÁT

FSE – stojanové rozvaděčové skříně – měřeno při oteplení uvnitř skříně $\Delta T = 15 K$

Kód	Rozměry rozvaděčové skříně (mm)			Tloušťka materiálu (mm)		Počet dveří (ks)	Celková plocha rozvaděčové skříně (m ²)	Celkem ztrátový výkon (W)
	Výška	Šířka	Hloubka	Tělo	Dveře			
FSE-180405	1800	400	500	1,5	2,00	1	2,920	149,5
FSE-180406	1800	400	600	1,5	2,00	1	4,080	197,4
FSE-180604	1800	600	400	1,5	2,00	1	4,080	211,8
FSE-180605	1800	600	500	1,5	2,00	1	4,560	231,6
FSE-180606	1800	600	600	1,5	2,00	1	5,040	251,5
FSE-180804	1800	800	400	1,5	2,00	1	4,960	262,6
FSE-180805	1800	800	500	1,5	2,00	1	5,480	284,1
FSE-280805	1800	800	500	1,5	2,00	2	5,480	284,1
FSE-180806	1800	800	600	1,5	2,00	1	6,000	305,6
FSE-280806	1800	800	600	1,5	2,00	2	6,000	305,6
FSE-181004	1800	1000	400	1,5	2,00	1	5,840	313,4
FSE-281004	1800	1000	400	1,5	2,00	2	5,840	313,4
FSE-181005	1800	1000	500	1,5	2,00	1	6,400	336,5
FSE-181006	1800	1000	600	1,5	2,00	1	6,960	359,7
FSE-281204	1800	1200	400	1,5	2,00	2	6,720	364,2
FSE-281205	1800	1200	500	1,5	2,00	2	7,320	389,0
FSE-281206	1800	1200	600	1,5	2,00	2	7,920	413,8
FSE-200405	2000	400	500	1,5	2,00	1	4,000	197,3
FSE-200406	2000	400	600	1,5	2,00	1	4,480	217,1
FSE-200604	2000	600	400	1,5	2,00	1	4,480	233,2
FSE-200605	2000	600	500	1,5	2,00	1	5,000	254,6
FSE-200606	2000	600	600	1,5	2,00	1	5,520	276,1
FSE-200608	2000	600	800	1,5	2,00	1	6,560	319,0
FSE-200804	2000	800	400	1,5	2,00	1	5,440	288,9
FSE-200805	2000	800	500	1,5	2,00	1	6,000	312,0
FSE-200806	2000	800	600	1,5	2,00	1	6,560	335,1
FSE-200808	2000	800	800	1,5	2,00	1	7,680	381,3
FSE-201004	2000	1000	400	1,5	2,00	1	6,400	344,6
FSE-301004	2000	1000	400	1,5	2,00	2	6,400	344,6
FSE-201005	2000	1000	500	1,5	2,00	1	7,000	369,3
FSE-301005	2000	1000	500	1,5	2,00	2	7,000	369,3
FSE-201006	2000	1000	600	1,5	2,00	1	7,600	394,1
FSE-301006	2000	1000	600	1,5	2,00	2	7,600	394,1
FSE-201008	2000	1000	800	1,5	2,00	1	8,800	443,7
FSE-301204	2000	1200	400	1,5	2,00	2	7,360	400,3
FSE-301205	2000	1200	500	1,5	2,00	2	8,000	426,7
FSE-301206	2000	1200	600	1,5	2,00	2	8,640	453,1
FSE-301208	2000	1200	800	1,5	2,00	2	9,920	506,0
FSE-220406	2200	400	600	1,5	2,00	1	4,880	236,8
FSE-220606	2200	600	600	1,5	2,00	1	6,000	300,7
FSE-220608	2200	600	800	1,5	2,00	1	7,120	347,0
FSE-220806	2200	800	600	1,5	2,00	1	7,120	364,7
FSE-220808	2200	800	800	1,5	2,00	1	8,320	414,2
FSE-221006	2200	1000	600	1,5	2,00	1	8,240	428,6
FSE-321206	2200	1200	600	1,5	2,00	2	9,360	492,5
FSE-321208	2200	1200	800	1,5	2,00	2	10,720	548,6

BEZPEČNOSTNÍ SAMOLEPKY

POZOR ELEKTRICKÉ ZAŘÍZENÍ



**POZOR
ELEKTRICKÉ
ZAŘÍZENÍ !**



**POZOR !
ELEKTRICKÉ
ZAŘÍZENÍ**

- Materiál: samolepicí fólie Oracal 640, snadno připevnitelná na hladké povrchy
- Tisk: UV LED technologie

Kód	Výška (mm)	Šířka (mm)	Balení *
ID-OS-H1007	105	74	1 sada
ID-OS-H0705	74	52	1 sada
ID-OS-H0309	30	90	1 sada

* 1 sada – 5 ks

NEHAS VODOU ANI PĚNOVÝMI PŘÍSTROJI



**NEHAS VODOU
ANI PĚNOVÝMI
PŘÍSTROJI !**



**NEHAS VODOU
ANI PĚNOVÝMI
PŘÍSTROJI !**

- Materiál: samolepicí fólie Oracal 640, snadno připevnitelná na hladké povrchy
- Tisk: UV LED technologie

Kód	Výška (mm)	Šířka (mm)	Balení *
ID-OS-F1007	105	74	1 sada
ID-OS-F0705	74	52	1 sada
ID-OS-F0309	30	90	1 sada

* 1 sada – 5 ks

VYPNI V NEBEZPEČÍ



**VYPNI
V NEBEZPEČÍ !**



**VYPNI
V NEBEZPEČÍ !**

- Materiál: samolepicí fólie Oracal 640, snadno připevnitelná na hladké povrchy
- Tisk: UV LED technologie

Kód	Výška (mm)	Šířka (mm)	Balení *
ID-OS-G1007	105	74	1 sada
ID-OS-G0705	74	52	1 sada
ID-OS-G0309	30	90	1 sada

* 1 sada – 5 ks

HLAVNÍ VYPÍNAČ



**HLAVNÍ
VYPÍNAČ**



**HLAVNÍ
VYPÍNAČ**

- Materiál: samolepicí fólie Oracal 640, snadno připevnitelná na hladké povrchy
- Tisk: UV LED technologie

Kód	Výška (mm)	Šířka (mm)	Balení *
ID-OS-E1007	105	74	1 sada
ID-OS-E0705	74	52	1 sada
ID-OS-E0309	30	90	1 sada

* 1 sada – 5 ks

DVOJKOMBINACE – POZOR EL. ZAŘÍZENÍ, NEHAS VODOU ANI PĚNOVÝMI PŘÍSTROJI



**POZOR !
ELEKTRICKÉ
ZAŘÍZENÍ**



**NEHAS VODOU
ANI PĚNOVÝMI
PŘÍSTROJI !**

- Materiál: samolepicí fólie Oracal 640, snadno připevnitelná na hladké povrchy
- Tisk: UV LED technologie

Kód	Výška (mm)	Šířka (mm)	Balení *
ID-OS-B0710	74	105	1 sada

* 1 sada – 5 ks

DVOJKOMBINACE – HLAVNÍ VYPÍNAČ, VYPNI V NEBEZPEČÍ



**HLAVNÍ
VYPÍNAČ**



**VYPNI
V NEBEZPEČÍ !**

- Materiál: samolepicí fólie Oracal 640, snadno připevnitelná na hladké povrchy
- Tisk: UV LED technologie

Kód	Výška (mm)	Šířka (mm)	Balení *
ID-OS-C0710	74	105	1 sada

* 1 sada – 5 ks

ČTYŘKOMBINACE



**POZOR !
ELEKTRICKÉ
ZAŘÍZENÍ**



**NEHAS VODOU
ANI PĚNOVÝMI
PŘÍSTROJI !**



**HLAVNÍ
VYPÍNAČ**



**VYPNI
V NEBEZPEČÍ !**

- Materiál: samolepicí fólie Oracal 640, snadno připevnitelná na hladké povrchy
- Tisk: UV LED technologie

Kód	Výška (mm)	Šířka (mm)	Balení *
ID-OS-D1410	148	105	1 sada
ID-OS-D1007	105	74	1 sada

* 1 sada – 5 ks

VÝSTRAHA



- Materiál: samolepicí fólie Oracal 640, snadno připevnitelná na hladké povrchy
- Tisk: UV LED technologie

Kód	Výška (mm)	Šířka (mm)	Balení *
ID-OS-A0809	80	90	1 sada
ID-OS-A0606	60	67,5	1 sada

* 1 sada – 5 ks



Označení rozvaděčů, vaše logo a jiné rozměry samolepek na vyžádání.



CONTEG, spol. s r.o.

Centrála společnosti:

Štětkova 1638/18

140 00 Praha 4

Tel.: +420 565 300 362

conteg@conteg.cz

www.conteg.cz

CONTEG